

## Brugs- og opstillingsanvisning vaskemaskine PW 6065 Plus

Læs venligst brugsanvisningen inden opstilling, installation og ibrugtagning for at undgå skader på personer og produkt.



# Miljøbeskyttelse

---

## Bortskaffelse af transportemballagen

Emballagen beskytter vaskemaskinen mod transportskader. Emballagen er valgt ud fra miljø- og affaldstekniske hensyn og kan således genbruges.

Genbrug af emballagematerialerne sparer råstoffer og mindsker affaldsproblemerne. Emballagen bør derfor afleveres på nærmeste genbrugsstation/opsamlingssted.

## Bortskaffelse af et gammelt produkt

Gamle elektriske og elektroniske produkter indeholder stadig værdifulde materialer. De indeholder imidlertid også skadelige stoffer, som er nødvendige for deres funktion og sikkerhed. Hvis disse bortskaffes sammen med husholdningsaffaldet eller behandles forkert, kan det skade den menneskelige sundhed og miljøet. Bortskaf derfor ikke det gamle produkt med husholdningsaffaldet.

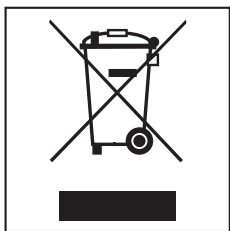

Aflever i stedet for det gamle produkt på nærmeste opsamlingssted eller den lokale genbrugsstation, så delene kan blive genanvendt.

Sørg endvidere for, at den gamle maskine opbevares utilgængeligt for børn, indtil den afleveres på genbrugsstationen. Se også afsnittet *Råd om sikkerhed og advarsler*.

## Energispareråd

### Strøm- og vandforbrug

- Udnyt den maksimale kapacitet i de forskellige vaskeprogrammer. Dette giver det laveste energi- og vandforbrug i forhold til tøjmængden.
- Hvis der kun vaskes små mængder tøj i programmerne *Kogevask* og *Kulørtvask*, sørger mængdeautomatikken i maskinen for en reducere af vand-, tids- og energiforbruget.
- Brug programmet *Mini* til mindre tøj-mængder.

### Vaskemiddel

- Brug højst den mængde vaskemiddel, der er angivet på vaskemiddel-emballagen.
- Ved mindre mængder tøj, skal mængden af vaskemiddel mindskes.

### Tørring i tørretumbler

Ved efterfølgende tørring i tørretumbler vælges højst mulige centrifugerings-hastighed. Derved spares der energi.

# Indholdsfortegnelse

---

<b>Miljøbeskyttelse</b> . . . . .	2
Bortskaffelse af transportemballagen . . . . .	2
Bortskaffelse af et gammelt produkt . . . . .	2
Energispareråd . . . . .	2
<b>Råd om sikkerhed og advarsler</b> . . . . .	6
<b>Betjening</b> . . . . .	9
Betjeningspanel . . . . .	9
Brug . . . . .	9
Displayets funktion . . . . .	10
<b>Første ibrugtagning</b> . . . . .	12
<b>Sådan vaskes korrekt</b> . . . . .	14
Kort vejledning . . . . .	14
<b>Favoritprogrammer</b> . . . . .	18
Favoritprogram vælges/ændres . . . . .	18
Favoritprogram gemmes . . . . .	20
<b>Tilvalg</b> . . . . .	21
Forvask . . . . .	21
Stivelsesstop . . . . .	21
Flydeslut . . . . .	22
Intensiv* . . . . .	22
Vand plus* . . . . .	22
<b>Timer</b> . . . . .	23
<b>Centrifugering</b> . . . . .	24
Maksimal slutcentrifugeringshastighed . . . . .	24
Intervalcentrifugering . . . . .	24
Slutcentrifugering fravælges (Flydeslut) . . . . .	24
Intervalcentrifugering og slutcentrifugering fravælges . . . . .	24

# Indholdsfortegnelse

---

<b>Programoversigt</b> .....	25
<b>Programforløb</b> .....	30
<b>Programforløb ændres</b> .....	32
Et program afbrydes .....	32
Et program ændres .....	32
Tøj efterfyldes/tages ud .....	32
<b>Vaskemiddel</b> .....	33
Afkalkningsmiddel .....	33
Komponenter - Vaskemiddel .....	33
Skyllemiddel og stivelse .....	34
Automatisk dosering af skyllemiddel eller flydende stivelse .....	34
Separat dosering af stivelse i pulverform .....	34
Blegning/indfarvning .....	34
Eksternt doseringsystem .....	34
<b>Rengøring og vedligeholdelse</b> .....	35
Vaskemaskinen rengøres .....	35
Filtrene i vandtilløbet rengøres .....	36
<b>Småfejl udbedres</b> .....	37
Hvad nu, hvis .... .....	37
Vaskemaskinen vil ikke starte .....	37
Generelle problemer med vaskemaskinen .....	38
Et utilfredsstillende vaskeresultat .....	39
Døren åbnes ikke ved tryk på  .....	40
Døren åbnes ved tilstoppet afløb og/eller strømsvigt .....	41
Pære til tromblebelysning udskiftes .....	44
<b>PC-ajourføring / Ekstra tilbehør</b> .....	45
Optisk interface PC .....	45
Ekstra tilbehør .....	45
<b>Service / reklamationsfrist</b> .....	46

<b>Opstilling og tilslutning</b> . . . . .	47
Front . . . . .	47
Bagside . . . . .	48
Sokkelopstilling . . . . .	49
Vaske-/tørresøjle . . . . .	49
Betalingsystem . . . . .	49
Opstillingssted . . . . .	50
Vaskemaskinen opstilles . . . . .	50
Transportsikring fjernes . . . . .	50
Transportsikring monteres . . . . .	52
Justering . . . . .	53
Vandtilslutning . . . . .	54
Koldt vandtilslutning . . . . .	54
Varmt vandtilslutning . . . . .	55
Vandafløb . . . . .	56
Afløbsventil . . . . .	56
Afløbspumpe . . . . .	56
Eltilslutning . . . . .	57
<b>Tekniske data</b> . . . . .	58
<b>Menuen Indstillinger</b>  . . . . .	60
Menuen Indstillinger åbnes . . . . .	60
Sprog  . . . . .	61
Vand plus . . . . .	61
Temperatursænkning (ludfortynding) . . . . .	61
Klokkeslæt . . . . .	62
Kontrast . . . . .	62
Lysstyrke . . . . .	62
Standby . . . . .	63
Memory . . . . .	63
Temperaturenhed . . . . .	63
<b>Menu Indstillinger / Brugerniveau</b> . . . . .	64

# Råd om sikkerhed og advarsler

---

Læs venligst denne brugsanvisning, før vaskemaskinen tages i brug. Derved undgås skader på både personer og maskinen. Gem venligst denne brugsanvisning, og giv den videre til en eventuel senere ejer.

## Retningslinier vedrørende brug

Vaskemaskinen er udelukkende beregnet til vask af tøj, der af fabrikanten er deklareret som maskinvaskbart, samt tekstiler af uld, der kan håndvaskes.

Al anden anvendelse er på egen risiko. Fabrikanten kan ikke gøres ansvarlig for skader opstået på grund af forkert brug eller betjening.

## Teknisk sikkerhed

Kontrollér maskinen for ydre synlige skader, før den opstilles. Tag aldrig en beskadiget maskine i brug.

Før tilslutning kontrolleres, at tilslutningsforholdene i huset stemmer overens med angivelserne på typeskiltet. Spørg i tvivlstilfælde en elinstallatør.

Denne maskine skal ekstrabeskyttes jf. Stærkstrømsbekendtgørelsen. Det er meget vigtigt, at denne grundlæggende sikkerhedsforanstaltning afprøves, og at installationerne i tvivlstilfælde gennemgås af en fagmand. Producenten kan ikke gøres ansvarlig for skader, der er opstået på grund af manglende eller afbrudt jordledning.

Brug af sikkerhedsmæssige grunde aldrig forlængerledning (fare for overophedning og dermed brand).

Vaskemaskinen opfylder de foreskrevne sikkerhedsbestemmelser. Reparationer må kun foretages af en af Miele autoriseret tekniker. Ved reparation foretaget af ukyndige kan brugeren udsættes for fare.

Vaskemaskinen er først totalt afbrudt fra elnettet, når:

- ledningen er trukket ud af stikkontakten, eller
- hovedafbryderen er slukket, eller
- skruesikringen er skruet helt ud.

# Råd om sikkerhed og advarsler

---

■ Vaskemaskinen må kun tilsluttes til ledningsnettet med original slange. Gamle slanger og tilbehør må ikke genanvendes. Kontrollér venligst delene med jævne mellemrum, så de kan udskiftes rettidigt, og der således undgås vandskader.

■ Defekte dele må kun udskiftes med originale Miele reservedele. Kun hvis dette overholdes, kan vi garantere, at de sikkerhedskrav, som vi stiller til vore maskiner, opfyldes.

■ Hvis nettilslutningsledningen er beskadiget, skal denne udskiftes af en Miele tekniker for at undgå fare for brugeren.

## Brug

■ Indbygning og montering af denne maskine på et ikke-stationært opstillingssted (f.eks. skib) må kun udføres af fagfolk og kun under iagttagelse af sikkerhedsforskrifterne for brugen af denne maskine.

■ Opstil ikke vaskemaskinen i rum, hvor der er risiko for frost. En froset slange kan springe, når den kommer under tryk. Elektronikkens præcision kan også påvirkes ved temperaturer under frysepunktet.

■ Sørg for, at transportsikringen bag på maskinen er fjernet, før den tages i brug (se afsnittet Opstilling og tilslutning). Hvis der centrifugeres, mens transportsikringen endnu sidder på, kan det medføre beskadigelse af maskinen og eventuelt også af skabe o.lign. i nærheden.

■ Luk altid for vandhanen ved længere tids fravær (f.eks. under ferier) og især, hvis der ikke er et gulv afløb i nærheden af maskinen.

■ Risiko for oversvømmelse!  
Før afløbsslangen lægges i en vask, skal det kontrolleres, at vasken kan tage vandet tilstrækkelig hurtigt. Bind evt. slangen fast, så den ikke glider ned. Tilbageslagskraften fra det udstrømmende vand kan presse slangen op af vasken.

■ Sørg for, at der ikke vaskes fremmedlegemer med tøjet (f.eks. søm, nåle, mønter, clips o.l.). Fremmedlegemer kan beskadige maskindele (f.eks. vaskekar eller trommel), der igen kan medføre skader på vasketøjet.

## Råd om sikkerhed og advarsler

---

Ønsker man at afkalke maskinen, bør der anvendes specielle afkalkningsmidler med korrosionsbeskyttelse. Disse afkalkningsmidler kan købes hos Miele forhandleren eller på Miele's reservedelslager. Følg anvisningerne på pakningen.

Tøj, der er behandlet med opløsningsmiddel, skal inden vask i maskinen skylles grundigt i rent vand.

Brug aldrig vaskemiddel, der indeholder opløsningsmiddel, i denne maskine. Der kan være risiko for, at der dannes giftige dampe, og at maskinen beskadiges. Desuden er sådanne midler brand- og eksplosionsfarlige.

Farvemidler skal være egnede til anvendelse i vaskemaskine. Følg altid producentens anvisninger nøje.

Blegemidler kan føre til korrosion på grund af deres svovlholdige forbindelser. Der må ikke anvendes koncentrerede blegemidler i vaskemaskinen.

Husk, at glasset i døren bliver varmt, hvis der vaskes med høje temperaturer. Sørg derfor for, at børn ikke kommer i nærheden af maskinen.

Undgå, at overfladerne af rustfrit stål (front, topplade, kabinet) kommer i forbindelse med flydende rengørings- og desinfektionsmidler, der indeholder klor eller natriumhypoklorit. Kontakt med disse midler kan medføre korrosion.

Aggressive klorblegeluddampe kan også medføre korrosion. Opbevar derfor ikke åbne beholdere med disse midler i nærheden af maskinen.

### Børn i nærheden

Hold altid øje med børn, der opholder sig i nærheden af vaskemaskinen. Lad dem aldrig lege med vaskemaskinen.

### Brug af tilbehør

Der må kun monteres tilbehør, der er anerkendt af Miele. Hvis andre dele monteres, bortfalder kravene om reklamationsret og/eller produktansvar.

### Inden bortskaffelse af den gamle maskine

Træk stikket ud af stikkontakten, eller få maskinen demonteret fra tilslutningsstikket. Ledning og stik gøres ubrugelige. Derved forhindres misbrug af vaskemaskinen.



## Betjeningspanel

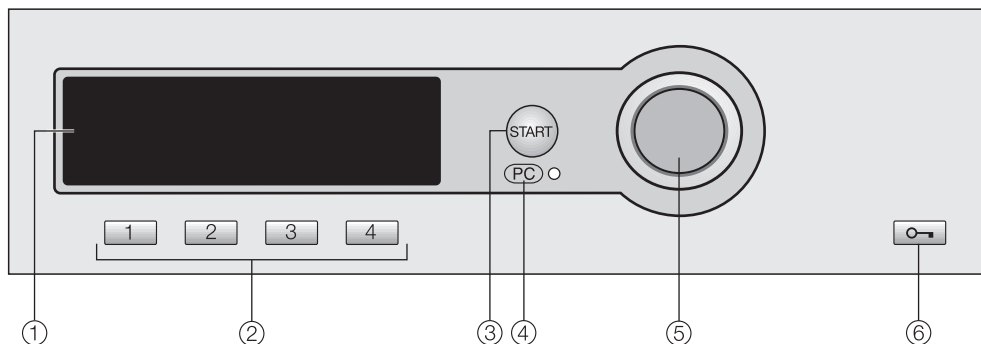

### ① Display

Nærmere informationer findes på de næste sider.

### ② Taster til direkte valg

Til direkte valg af et vaskeprogram. På disse taster kan man lægge sine favoritprogrammer.

### ③ Start

### ④ Optisk interface PC

Anvendes af Miele Teknisk Service (bl.a. til ajourføring af programmer).

### ⑤ Funktionsvælger

Til valg (drej) og bekræftelse (tryk) af menupunkter.

### ⑥ Dørknop

Døren åbnes ved tryk på denne tast.

## Brug

Denne vaskemaskine er særligt velegnet til fællesvaskerier, møntvaskerier osv., hvor der skal vaskes store mængder tøj.

# Betjening

---

## Displayets funktion

### Startmenu

1	Kulørtvask	60°C	Programvalg...
2	Strygelet	40°C	Indstillinger ▸...
3	Finvask	40°C	
4	Uld 	30°C	15:00

Startmenuen vises i displayet (med standardindstillingerne), og *Programvalg* er markeret.

Hvis displayet er mørkt (standby), skal funktionsvælgeren først trykkes ind.

### Funktionsvælger

Når funktionsvælgeren **drejes**, flytter bjælken i displayet sig.

Ved **tryk** på funktionsvælgeren bekræftes valg af det markerede menupunkt.

### Taster til direkte valg

Favoritterne, det vil sige fire programmer, som vises til venstre i displayet, kan vælges ved tryk på tasterne til direkte valg.

Favoritterne kan oprettes individuelt (yderligere informationer, se Favoritprogrammer).

I de andre menuer har tasterne til direkte valg andre funktioner. I disse tilfælde vises der en pil ▼ i displayet over den pågældende tast med angivelse af tastens funktion.

### Programvalg

Et program kan vælges på to måder:

- Mulighed 1: Vælg menuen *Programvalg* i displayet, og bekræft dette valg ved tryk på funktionsvælgeren.
- Mulighed 2: Tryk på en af tasterne til direkte valg    eller , hvorved basismenuen for et af de fire nævnte vaskeprogrammer åbnes direkte.

## Menuen Programvalg

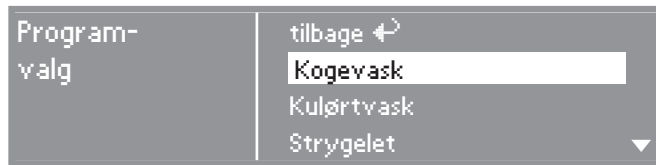

Med funktionsvælgeren kan alle maskinens programmer vælges. Bjælken bevæger sig opad eller nedad, alt efter hvilken retning funktionsvælgeren drejes i.

Pilene ▼ ▲ i højre side af displayet viser, at der er flere valgmuligheder.

Ved tryk på funktionsvælgeren åbnes det valgte programs basismenu.

## Basismenu



De forskellige programkomponenter - program, temperatur og centrifugeringshastighed - kan vælges ved at dreje funktionsvælgeren.

Den valgte komponent er markeret. Ved tryk på funktionsvælgeren bekræftes valget af komponenten, og den pågældende undermenu åbnes.

Undermenuerne *Tilvalg* og *Timer* kan åbnes ved tryk på tasten til direkte valg under den pågældende funktion.

For at vende tilbage til startmenuen skal man trykke på tasten til direkte valg [4] under *tilbage*.

Alternativt kan alle komponenter markeres og bekræftes med funktionsvælgeren.

## Menuen Indstillinger

I menuen *Indstillinger* kan maskinens elektronik tilpasses de skiftende behov. Yderligere oplysninger findes i afsnittet Menuen Indstillinger.

# Første ibrugtagning

---

Maskinen opstilles og tilsluttes korrekt. Se venligst afsnittet Opstilling og tilslutning.

Af sikkerhedsmæssige årsager er centrifugering før første ibrugtagning ikke mulig. For at kunne starte en centrifugering skal et vaskeprogram først køres igennem uden vasketøj og uden vaskemiddel.

- Vandhanerne åbnes.

## Velkomstbillede

Hvis det er første gang, maskinen tændes, vil der blive vist et velkomstbillede.



Velkomstbilledet vises ikke længere, når vaskemaskinens samlede vasketid har overskredet en time.

Displayet skifter efter nogle få sekunder over til Sprogvalg.

## Sprog

- Vælg det ønskede sprog, og bekræft valget.

## Transportsikring

Maskinen gør opmærksom på, at transportsikringen skal fjernes.

- Hvis transportsikringen allerede er fjernet, bekræftes dette ved tryk på tasten ; ellers fjernes transportsikringen, hvorefter der skal bekræftes.

## Klokkeslæt indstilles

- Indstil den aktuelle time med funktionsvælgeren, og bekræft denne. Nu kan minutterne indkodes. Når disse er bekræftet, er klokkeslættet gemt.

## Basismenuen for *Kulørtvask* fremkommer

- Tryk på den blinkende tast *Start* (døren skal være lukket). Efter programslut er den første ibrugtagning afsluttet.

# Sådan vaskes korrekt

## Kort vejledning

De med tal (1, 2, 3, . . .) markerede betjeningstrin kan anvendes som kort vejledning.

### 1 Tøjet forberedes

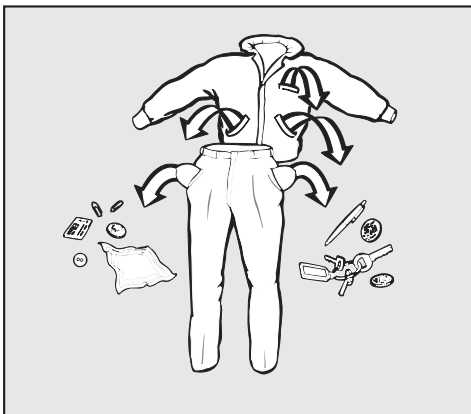

- Lommer tømmes.

⚠ Fremmedlegemer (f.eks. søm, mønter og clips) kan beskadige både tøjet og maskinen.

### Pletter forbehandles

- Eventuelle pletter fjernes før vask. Helst mens de endnu er friske. Pletterne duppes med en klud, der ikke smitter af. Gnub ikke!

Pletter (blod, æg, kaffe, te etc.) kan ofte fjernes med små tricks, som Miele har samlet i et vaskeleksikon. Dette kan bestilles direkte hos Miele eller ses på Miele's hjemmeside.

⚠ Anvend aldrig kemiske (opløsningsmiddelholdige) rengøringsmidler i maskinen!

## Tøjet sorteres

- Tøjet sorteres efter farve og behandlingssymbol (se i krave eller sidesøm).

Mørkt tøj kan smitte af og bør derfor vaskes separat de første par gange. For at undgå misfarvning bør lyst og mørkt tøj vaskes separat.

## Generelle råd

- Gardiner: Kroge og blybånd fjernes, eller gardinet lægges i en vaskepose.
- BH'er: Løse bøjler sys fast eller fjernes.
- Strikvarer, cowboytøj, T-shirts og sweatshirts: Vendes på vrangen, hvis tekstilfabrikanten anbefaler det.
- Lynlåse og hæfter lukkes før vask.
- Dyne- og hovedpudebetræk lukkes, så der ikke kan komme små stykker tøj ind i dem.

Vask aldrig tøj, der er deklareret **ikke vaskbart** (behandlingssymbol .

## ② Vaskemaskinen fyldes

- Tryk på , og luk døren op.  
Tromlelyset tændes automatisk.
- Tøjet foldes ud og lægges løst i tromlen. Forskellige størrelser tøj øger vaskevirkningen og fordeler sig bedre ved centrifugering.

Maksimal fyldning giver det laveste energi- og vandforbrug i forhold til tøj-mængden. Overfyldning reducerer vaskeresultatet og gør tøjet krøllet.

- Døren lukkes med et let tryk.

Pas på, at der ikke kommer tøj i klemme i døren.

## ③ Program vælges

Programvalg kan foretages på to måder:

- Et favoritprogram vælges via tasterne til direkte valg.
- Et program vælges via menuen *Programvalg*.
- Eventuelle ekstrafunktioner og/eller *Timer* (Udskudt start) vælges om ønsket via undermenuerne.

## Betalingsystem

Hvis der findes et betalingssystem, kommer der en opfordring til betaling i displayet.

Hvis døren åbnes efter programstart, eller programmet afbrydes, går betalt tid tabt.

## Sådan vaskes korrekt

### 4 Vaskemiddel tilsættes

Vær opmærksom på tøjets tilsmuds-  
ningsgrad og vandets hårdhedsgrad.

For lidt vaskemiddel bevirker,

- at tøjet ikke bliver rent, og at det med tiden bliver gråt og hårdt.
- at der dannes kalkaflejringer på varmelegemet.

For meget vaskemiddel bevirker,

- at der dannes for meget skum, hvilket giver en dårligere vaskemekanik og et dårligt vaske-, skylle- og centrifugeringsresultat.
- at miljøet belastes unødigt.

Yderligere oplysninger om vaskemidler og dosering findes i afsnittet Vaskemiddel.

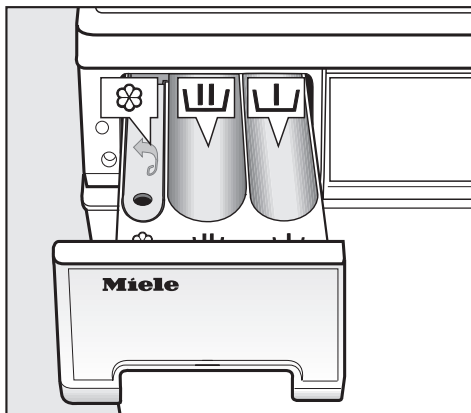

- Træk sæbeskuffen ud, og hæld vaskemiddel i kamrene.

U = forvask ( $\frac{1}{4}$  af den samlede anbefalede mængde)

U = vaskemiddel til klarvask

⊗ = skyllemiddel eller flydende stivelse

- Luk sæbeskuffen.



## 5 Program startes

Så snart et program kan startes, blinker *Start*.

- Tryk på *Start*.

Tasten *Start* lyser.

Displayet viser den sandsynlige programtid. Denne tælles ned i trin a 1 minut. De første 10 minutter registrerer maskinen tøjets gennemvædningsevne. Dette kan medføre, at programtiden reduceres.

Desuden vises programforløbet i displayet. Man kan aflæse, hvilket programafsnit maskinen er nået til.

Tromlelyset slukker automatisk, når programmet startes.

Efter start af et program kan man ved hjælp af tasterne til direkte valg foretage følgende:

- Tast **[1]** *Tilvalg*: Vælge eller fravælge de viste tilvalgsfunktioner efter programstart.
- Tast **[2]** *Timer*: Få vist den aktuelle tid og tidspunktet for forventet programslut.
- Tast **[4]** *Afbryd*: Afbryde det igangværende program. Vaskevandet pumpes straks ud.

## 6 Tøjet tages ud

Hvis tøjet ikke tages ud straks efter programslut, starter Antikrølfunktionen. I displayet blinker *Antikrøl* og *Slut* skiftevis som tegn på, at programmet er slut.

- Døren åbnes ved tryk på .
- Tøjet tages ud.

Glem ikke tøjstykker i maskinen! De kan blive misfarvede, krybe eller smitte af, hvis de vaskes med næste gang.

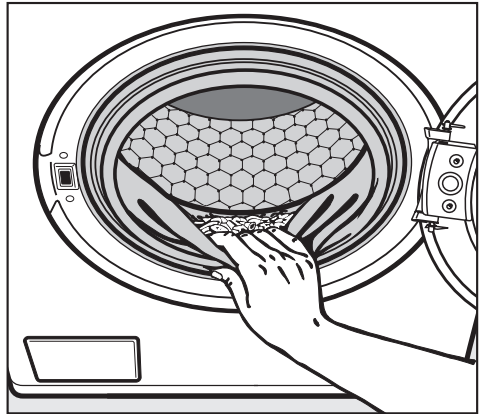

- Dørbælgen efterses for fremmedlegemer.
- Døren lukkes. Således undgås, at genstande, der ved en fejltagelse lægges i tromlen, vaskes sammen med tøjet og evt. beskadiger dette.

# Favoritprogrammer

Der er mulighed for at lægge de fire mest anvendte programmer på tasterne til direkte valg. Valgmuligheden *Gem* over menuen *Indstillinger/Brugerniveau* skal være koblet til. Denne skal frigives af Miele's tekniske service.

## Favoritprogram vælges/ændres

### Startmenu

1	Kulørtvask	60°C	Programvalg...
2	Strygelet	40°C	Indstillinger ↗...
3	Finvask	40°C	
4	Uld 	30°C	15:00

- Tryk på en tast til direkte valg .

### Basismenu

Kulørtvask	60°C	1400 o/min.	
Tid 0:45 h			
Tilvalg ▼	Timer ⌚ ▼	Gem ▼	tilbage ↶ ▼

- Ved at dreje funktionsvælgeren vælges det menupunkt, der skal ændres: Program, temperatur eller centrifugeringshastighed. Valget bekræftes ved tryk på funktionsvælgeren.

**Afhængig af det valgte menupunkt vises en af følgende muligheder i displayet:**

#### – Program vælges

Programvalg	tilbage ↶
	Kogevask
	Kulørtvask
	Strygelet

- Det ønskede program vælges med funktionsvælgeren, og valget bekræftes. Basismenuen vises igen.

Bemærk: Hvis der ikke foretages noget valg i undermenuerne inden for ca. 20 sek., "springer" menubilledet tilbage til basismenuen.

### – Temperatur vælges

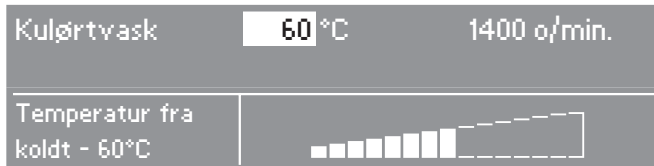

- Den ønskede temperatur vælges med funktionsvælgeren, og valget bekræftes. Basismenuen vises igen.

### – Centrifugeringshastighed vælges

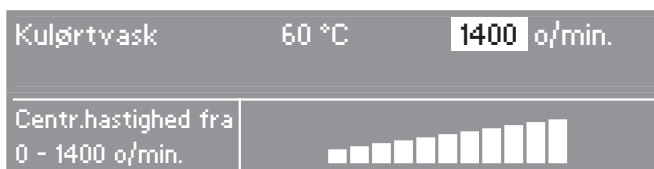

- Den ønskede centrifugeringshastighed vælges med funktionsvælgeren, og valget bekræftes. Basismenuen vises igen.

### Tilvalgsfunktioner vælges

- Tryk på  1. Undermenuen *Tilvalg* åbnes.



- Den ønskede tilvalgsfunktion vælges med funktionsvælgeren, og valget bekræftes. Basismenuen vises igen. Hvis der ønskes valgt endnu en tilvalgsfunktion, gentages processen. Yderligere oplysninger om tilvalgsfunktionerne findes i afsnittet Tilvalg.

# Favoritprogrammer

---

## Favoritprogram gemmes

Basismenuen indeholder nu alle valgte komponenter.

Kulørtvask	40°C	1400 o/min.	
Forvask			
Tid 0:53 h			
Tilvalg	Timer ⌚	Gem	tilbage ↩

- Tryk på tasten **3**.

## Tast til direkte valg vælges

Kulørtvask	40°C	1400 o/min.	
Forvask			
hidtil	: Kulørtvask	60°C	1400 o/min.
Gem som	: <b>1</b> 2 3 4	tilbage ↩	

- Den ønskede tast til favoritprogrammet vælges med funktionsvælgeren, og valget bekræftes. Favoritten er nu gemt med de ønskede indstillinger og bliver vist i startmenuen.

Andre favoritprogrammer indkodes på samme måde og lægges på de øvrige taster til direkte valg.

Basisprogrammerne kan udvides ved brug af *Tilvalg*.

## Undermenuen *Tilvalg* åbnes



- Tryk på . Undermenuen *Tilvalg* åbnes.

## Tilvalgsfunktioner vælges



- Den ønskede tilvalgsfunktion vælges med funktionsvælgeren, og valget bekræftes.
  - Hvis der ønskes valgt endnu en tilvalgsfunktion, gentages processen.
  - Når en tilvalgsfunktion er valgt, markeres det med et hak.

## Forvask

Til tøj med større mængder snavs, f.eks. støv og sand.

## Stivelsesstop

Vandet pumpes ud inden næstsidste skyl, programmet bliver stående.

Når der er tilsat stivelsesmiddel direkte i vasketromlen, kan programmet fortsættes (yderligere informationer i afsnittet Vaskemidler under Separat stivelse).

# Tilvalg

---

## Flydeslut

Tøjet centrifugeres ikke efter sidste skyl, men bliver liggende i skyllevandet. Derved krøller tøjet mindre, hvis det ikke tages ud straks efter programslut.

## Intensiv\*

Til normalt til meget snavset tøj eller tøj med synlige pletter. Klarvaskens varighed forlænges.

## Vand plus\*

Ved levering er maskinen indstillet til at øge vandstanden i vask og skyl, når tilvalgsfunktionen *Vand plus* vælges.

Funktionen *Vand plus* kan dog programmeres til andre indstillinger. Disse er beskrevet i afsnittet *Indstillinger*.

\**Intensiv* og *Vand plus* kan kobles til i menuen *Indstillinger/Brugerniveau*, hvis de er frigivet af Miele Teknisk Service.

De tilvalgsfunktioner, der kan vælges, vises i undermenuen *Tilvalg*. Hvis et tilvalg ikke vises, er det ikke tilladt i det valgte program.

Med timeren kan man indstille tidspunktet for ønsket programslut. Programstarten kan udskydes fra 30 minutter til 24 timer. Herved kan man f.eks. udnytte en eventuel mulighed for strøm til natarrif.

## Undermenuen Timer åbnes

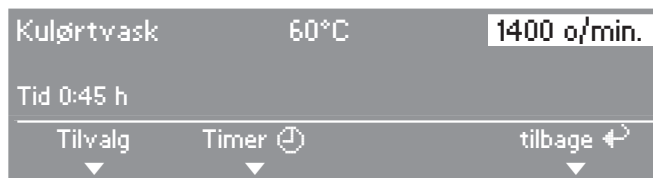

- Tryk på tasten  til direkte valg. Undermenuen *Timer* åbnes.

## Forvalgstid indstilles

Tidspunktet for programslut kan indstilles i trin a 30 minutter.



- Vælg med funktionsvælgeren det ønskede sluttidspunkt, og bekræft valget. Programmets sluttidspunkt ændres til den efterfølgende hele eller halve time. Tidspunktet for programstart ændres tilsvarende i displayet.

## Timer startes

- Tryk på *Start*.

Forvalgstiden vises i displayet og tælles ned i minutter.

## Timer afbrydes

- Processen kan afbrydes ved tryk på tasten .

Den nøjagtige fyldningsmængde kan først registreres efter programstart, hvilket kan medføre et tidligere programsluttidspunkt.

# Centrifugering

## Maksimal slutcentrifugeringshastighed

Program	omdr./min.
Kogevask	1400
Kulørtvask	1400
Strygelet	1000
Finvask	600
Mini	1200
Uld	1200
Silke	400
Skjorter	600
Cowboytøj	900
Desinfektionsprogrammer*	1400
Køkkenvasketøj*	1400
Duge*	1200
Gardiner*	400
Hovedpuder*	1400
Outdoor*	900
Imprægnering*	800
Frotté	1400
Sluice*	1400
Centrifugering	1400

\* = Programmer kan tilkobles i menuen *Indstillinger/Brugerniveau*, hvis dette er aktiveret af Miele Teknisk Service.

Slutcentrifugeringshastigheden kan reduceres. Det er ikke muligt at vælge højere slutcentrifugeringshastigheder end de ovenfor anførte.

## Intervalcentrifugering

Tøjet bliver centrifugeret efter klarvasken og mellem skylle. Hvis slutcentrifugeringshastigheden reduceres, reduceres intervalcentrifugeringshastigheden også.



## Slutcentrifugering fravælges (Flydeslut)

■ I undermenuen *Tilvalg* vælges funktionen *Flydeslut*. Tøjet bliver liggende i skyllevandet efter sidste skyl. Derefter reduceres krølningen, hvis tøjet ikke tages ud straks efter programslut.

– Slutcentrifugering startes:

Maskinen foreslår den maksimalt tilføjede centrifugeringshastighed. Der kan vælges en lavere hastighed. Slutcentrifugeringen startes ved tryk på *Start*.

– Programmet afsluttes:

Tryk på . Vandet pumpes ud. Tryk derefter igen på  for at åbne døren.

## Intervalcentrifugering og slutcentrifugering fravælges



■ Vælg i undermenuen Centrifugeringshastighed indstillingen *Ingen centrifugering*. Efter sidste skyl pumpes vandet ud, og Antikrøl tilkobles.



# Programoversigt

<b>Kogevask 95°C til 70°C</b>		  
Tekstilart	Bomuld og linned, f.eks. sengetøj, babytøj og undertøj.	
Vaskemiddel	Universelvaskemiddel	
Kapacitet	6,5 kg	
<b>Kulørtvask 60°C til koldt</b>		  
Tekstilart	Bomuld eller blandingsstoffer, f.eks. T-shirts og bukser.	
Tip	– Mørkt tøj vaskes med colorvaskemiddel eller flydende vaske-middel.	
Vaskemiddel	Universal- og colorvaskemiddel	
Kapacitet	6,5 kg	
<b>Strygelet 60°C til 30°C</b>		  
Tekstilart	Syntetisk tøj, blandingsstoffer eller strygefri bomuld, f.eks. skjor-tebluser og kitler.	
Vaskemiddel	Universal- og colorvaskemiddel	
Kapacitet	3,5 kg	
<b>Finvask 60°C til 30°C</b>		 
Tekstilart	Sarte tekstiler af syntetiske fibre, blandingstekstiler eller kunstsil-ke	
Vaskemiddel	Finvaskemiddel	
Kapacitet	2,5 kg	
<b>Mini 40°C til koldt</b>		 
Tekstilart	Kulørtvask til små mængder let snavset tøj, der kan vaskes i pro-grammet <i>Kulørtvask</i> .	
Vaskemiddel	Universal- og colorvaskemiddel	
Kapacitet	3,5 kg	

# Programoversigt

<b>Uld  40°C til koldt</b>	
Tekstilart	Håndvaskbar uld og uldblandinger.
Vaskemiddel	Uldvaskemiddel
Kapacitet	2,5 kg
<b>Silke  30°C til koldt</b>	
Tekstilart	Håndvaskbart tøj, der ikke indeholder uld.
Tip	Tynde strømpebukser og bh'er lægges i en vaskepose.
Vaskemiddel	Finvaskemiddel
Kapacitet	2,5 kg
<b>Skjorter 60°C til koldt</b>	
Artikel	Skjorter og skjortebusser.
Tip	– Kraver og manchetter forbehandles efter behov. – Silkeskjorter vaskes med programmet <i>Silke</i> .
Vaskemiddel	Universal- og colorvaskemiddel
Kapacitet	2,5 kg
<b>Cowboytøj 40°C til koldt</b>	
Tip	– Cowboytøj vaskes med vrangen ud. – Cowboytøj smitter af de første par gange. Derfor bør lyst og mørkt tøj vaskes hver for sig.
Vaskemiddel	Flydende colorvaskemiddel
Kapacitet	3,5 kg
<b>Frotté 95°C til 60°C</b>	
Tip	Til mørke tekstiler anvendes et colorvaskemiddel.
Vaskemiddel	Universelvaskemiddel
Kapacitet	5,5 kg
<b>Pumpning</b>	
Til udpumpning af vand	
<b>Centrifugering</b>	
Til centrifugering af tøj. Vær opmærksom på omdrejningstallet.	

## Yderligere programmer

De følgende programmer kan tilkobles i menuen *Indstillinger/Brugerniveau*, hvis de er frigivet af Miele Teknisk Service.

### Køkkenvasketøj 95°C til 60°C

Artikel	Køkkenvasketøj af bomuld og lærred, f.eks. kokkejakker, -bukser, forklæder, viskestykker.
Tip	Ved hårdnakkede pletter anvendes <i>Forvask</i> . Tilsæt et forvaskemiddel med enzymer.
Vaskemiddel	Universalvaskemiddel
Kapacitet	3,5 kg

### Duge 60°C til 30°C

Artikel	Duge og servietter af bomuld, lærred eller blandingstekstiler
Tip	Ved hårdnakkede pletter anvendes <i>Forvask</i> . Tilsæt et forvaskemiddel med enzymer.
Vaskemiddel	Universalvaskemiddel
Kapacitet	6,5 kg

### Gardiner 40°C til koldt

Artikel	Gardiner, som er maskinvaskbare iflg. vaskeanvisningen. Der foretages automatisk et forskyl uden vaskemiddel for at fjerne støv.
Tip	For gardiner, der er tilbøjelige til at krølle, reduceres centrifugeringshastigheden, eller centrifugering fravælges.
Vaskemiddel	Gardin-, universal- eller colorvaskemiddel i pulverform.
Kapacitet	3,0 kg

### Hovedpuder 95°C til 40°C



































Artikel	Vaskbare hovedpuder med fjer, dun eller syntetisk fyld.
Tip	Følg anvisningerne på vaskemærket!
Vaskemiddel	Flydende vaskemiddel
Kapacitet	2 puder (40 x 80 cm) eller 1 pude (80 x 80 cm)

## Programoversigt

Outdoor 40°C til koldt	
Artikel	Jakker, bukser af mikrofibre som f.eks. Gore-Tex®, Sympatex®, Windstopper® osv.
Tip	– Lynlåse på jakker lukkes. – Brug ikke skyllemiddel.
Vaskemiddel	Finvaskemiddel
Kapacitet	3,5 kg
Imprægnering 40°C til 30°C	
Artikel	Til efterbehandling af mikrofibre, skitøj, fin tæt bomuld (poplin) eller duge for at opnå en vand- og smudsafvisende virkning.
Tip	– Artiklerne skal være nyvaskede og skal centrifugeres eller tørres. – For at opnå den optimale effekt bør der efterfølgende foretages en termisk efterbehandling. Denne kan ske ved tørring i tørretumbler eller ved strygning.
Imprægneringsmiddel	– Anvend kun imprægneringsmidler påtrykt teksten "Egnet til membrantekstiler" på emballagen. Disse er baseret på fluorokemiske forbindelser. Anvend <b>ikke</b> parafinholdige midler. – Imprægneringsmiddel fyldes i kammer  .
Kapacitet	3,5 kg

<b>Desinfektionsprogrammer</b>	
Tekstilart	Tekstiler af bomuld eller blandingstekstiler.
Bemærk	Til forskellige krav med temperaturvalg mellem 85°C (termisk) og 40°C (kemotermisk) med tilsvarende holdetider.
Vaskemiddel	Til kemotermisk desinfektion anvendes almindeligt desinficerende vaskemiddel. Følg temperaturangivelserne på pakningen.
Kapacitet	6,5 kg
<b>Hygiejne</b>	
Hvis der i det sidste program var valgt en temperatur under 55°C eller programmet <i>Centrifugering</i> , vises <i>Hygiejne</i> i displayet.	
Hygiejne-programmet vælges:	
– der skal ikke fyldes vasketøj i maskinen, tilsæt en smule vaskemiddel i kammer <b>U</b> , start programmet <b>eller</b>	
– vælg et vaskeprogram fra 60°C.	
<b>Sluice 75°C eller Sluice 65°C</b>	
Tekstilart	Stærkt snavsede tekstiler af bomuld, lærred eller blandingstekstiler, f.eks. bleer.
Bemærk	Der køres to forskyl for at fjerne groft snavs.
Vaskemiddel	Universalvaskemiddel
Kapacitet	6,5 kg

# Programforløb

	Klarvask		Skylning		Centrifugering	
	Vandstand	Vaske-rytme	Vandstand	Antal skyl	Interval-centrifugering	Slutcentrifugering
Kogevask		Ⓐ		2	✓	✓
Kulørtvask		Ⓐ		2	✓	✓
Strygelet		Ⓐ		2	✓	✓
Finvask		Ⓑ		2	–	✓
Mini		Ⓐ		2	✓	✓
Uld		Ⓒ		2	✓	✓
Silke		Ⓓ		2	–	✓
Skjorter		Ⓐ		2	–	✓
Cowboytøj		Ⓐ		3	–	✓
Desinfektion*		Ⓐ		3	✓	✓
Køkkenvasketøj*		Ⓐ		2	✓	✓
Duge*		Ⓐ		2	✓	✓
Gardiner <sup>2)</sup> *		Ⓐ		3	–	✓
Hovedpuder <sup>1)</sup> *		Ⓐ		3	–	✓
Outdoor*		Ⓑ		3	✓ <sup>3)</sup>	✓
Imprægnering*	–	–		1	✓	✓
Frotté		Ⓐ		2	✓	✓
Sluice <sup>4)</sup> *		Ⓐ		3	✓	✓
Centrifugering	–	–	–	–	–	✓

 = lav vandstand

 = middel vandstand

 = høj vandstand

Ⓐ = normal vaskerytme

Ⓑ = skånevask

Ⓒ = uld

Ⓓ = silke

Særlige funktioner i programforløbet: Se næste side.

\* = Programmer kan tilkobles i menuen *Indstillinger/Brugerniveau*, hvis dette er aktiveret af Miele Teknisk Service.

Vaskemaskinen er forsynet med en fuldelektronisk styring med mængdeautomatik. Vaskemaskinen beregner selv det nødvendige vandforbrug afhængig af vasketøjets mængde og gennemvædningsevne. Derved opstår forskellige programforløb og vasketider.

De her anførte programforløb er for altid for grundprogrammet med maksimal fyldningsmængde. Eventuelle tilvalgsfunktioner er ikke medtaget.

Programforløbet på vaskemaskinen angiver det programafsnit, programmet er nået til.

## Særlige funktioner i programforløbet:

### Antikrøl:

Tromlen bevæger sig i op til 30 minutter efter programslut for at undgå, at tøjet krøller. Vaskemaskinen kan åbnes under hele denne proces. Undtagelse: Funktionen Antikrøl findes ikke i programmet *Uld*.

- 1) Højeste centrifugeringshastighed:  
Før vaskeprocessen foretages der en centrifugering ved højeste centrifugeringshastighed, for at fjerne luften fra puderne. Herefter løber vandet til klarvasken ind via kammer .
- 2) Forskyd: Der foretages automatisk et forskyd uden vaskemiddel for at fjerne støv.
- 3) I programmet *Outdoor* centrifugeres tøjet kun efter klarvasken.
- 4) Forskyd: Der gennemføres automatisk to forskyd for at fjerne groft snavs.

# Programforløb ændres

---

## Et program afbrydes

Et vaskeprogram kan altid afbrydes efter programstart:

- Tryk på tasten  *Afbryd*.

Maskinen pumper vaskevandet ud.

- Døren åbnes, inden et nyt program startes.

## Et program ændres

Man kan

- ændre komponenten centrifugerings-hastighed efter programstart frem til begyndelsen af slutcentrifugeringen og vælge tilvalgsfunktionerne *Stivelsesstop* og *Skyllестop* til eller fra.
- frem til 5 minutter efter programstart ændre komponenten temperatur og vælge tilvalgsfunktionen *Intensiv* til eller fra.

## Tøj efterfyldes/tages ud

I nogle programmer kan der efterfyldes tøj eller tages tøj ud efter programstart:

- Tryk på , indtil døren går op.
- Tøj efterfyldes/tages ud.
- Luk døren.

Programmet fortsætter automatisk.

## Bemærk:

Vaskemaskinen kan ikke registrere ændringer i tøj mængden efter programstart. Derfor går maskinen altid ud fra den maksimale påfyldningsmængde, hvis der kommer tøj i, eller tages tøj ud.

Den viste programtid kan ændres.

## Døren kan ikke åbnes, når:

- vandtemperaturen er over **55°C**.
- vandniveauet har overskredet en bestemt værdi.
- programafsnittet *Centrifugering* er nået.

Hvis der er koblet et betalingssystem til, låser maskinen efter tre minutter. Det er ikke længere muligt af afbryde eller ændre programmet eller at åbne døren.



Alle moderne vaskemidler, som er egnet til vaskemaskine - også flydende, kompakte (koncentrerede) og tabs - kan anvendes.

Uld eller uldblandinger skal vaskes med et uldvaskemiddel.

Følg doseringsanvisningen på pakken.

## Doseringen er afhængig af:

- tøjets tilsmudsningsgrad

### let snavset

Intet synligt snavs eller pletter. Tøjet har f.eks. fået kropslugt.

### normalt snavset

Synligt snavs og/eller små synlige pletter.

### stærkt snavset

Snavs og/eller pletter er meget synlige.

- vandets hårdhedsgrad.  
Hvis den aktuelle vandhårdhedsgrad ikke kendes, kan den oplyses ved henvendelse til det lokale vandværk.
- tøj mængden (følg den anbefalede doseringsmængde)

## Vandets hårdhedsgrad

Hårdhedsområde	Vandegenskab	mmol/l	°d
I	blødt	0 - 1,3	0 - 7
II	middel	1,3 - 2,5	7 - 14
III	hårdt til meget hårdt	over 2,5	over 14

## Afkalkningsmiddel

Ved hårdhedsområde II og III kan der tilsættes et afkalkningsmiddel for at spare på vaskemidlet. Doseringen angives på pakningen. Fyld først vaskemiddel og derefter afkalkningsmiddel i.

Vaskemiddel kan da doseres som til hårdhedsområde I.

## Komponenter - Vaskemiddel

Hvis der vaskes med flere forskellige midler, foretages samlet dosering i følgende rækkefølge i kammer :

1. Vaskemiddel
2. Afkalkningsmiddel
3. Pletfjerner

På den måde skylles midlerne bedst ind.

# Vaskemiddel

## Skyllemiddel og stivelse

Skyllemidlet gør tøjet blødt og forhindrer statisk elektricitet ved tørring i tørretumbler.

Stivelse gør tøjet stift og giver det fylde.

### Automatisk dosering af skyllemiddel eller flydende stivelse

- Skyllemiddel og flydende stivelse tilsættes i kammer ☼. **Ikke over max.-markeringen.**

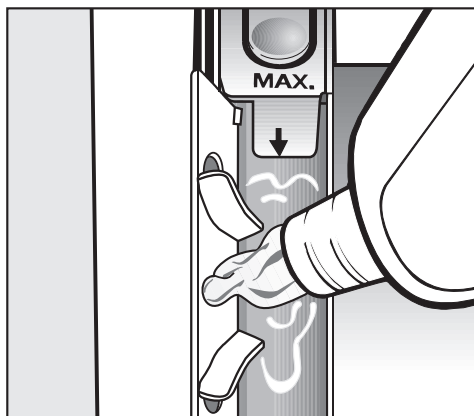

Skyllemidlet og den flydende stivelse skylles ind med det sidste skyl. Ved programslut bliver en lille rest vand stående i kammer ☼.

Skyllemiddelkammeret rengøres efter flere ganges vask med automatisk tilsætning af stivelse - specielt hæverten.

### Separat dosering af stivelse i pulverform

- Stivelse doseres og forberedes som angivet på emballagen.
- Inden programstart vælges tilvalgsfunktionen *Stivelsesstop*. Programforløb og resttid standser før det næstsids skyl. I displayet vises *Stivelsesstop*.
- Tilsæt stivelsesmidlet direkte i vasketromlen.
- Vælg en centrifugeringshastighed, og bekræft denne, eller
- tryk på *Start*.

### Blegning/indfarvning

- Koncentreret blegemiddel må ikke anvendes i vaskemaskinen.
- Ved indfarvning i vaskemaskinen følges farvemiddelproducentens angivelser nøje.

### Eksternt doseringssystem

Vaskemaskinen er forberedt til tilslutning til et eksternt vaskemiddeldoseringsanlæg. Der kræves et ombygningssæt, som skal installeres af Miele Teknisk Service.

⚠ Vaskemaskinen afbrydes fra el-nettet.

## Vaskemaskinen rengøres

⚠ Anvend ikke rengøringsmidler med skurende virkning, rengøringsmidler med opløsningsmidler eller glas- eller universalgengøringsmidler, da de kan beskadige kunststofoverflader og andre dele.

- Rengør kabinettet og betjeningspanelet med en let fugtig klud med mildt rengøringsmiddel eller sæbevand.
- Rengør tromlen og andre dele af stål med et egnet rengøringsmiddel til stål.

## Sæbeskuffen rengøres

Eventuelle rester af vaskemiddel fjernes regelmæssigt.

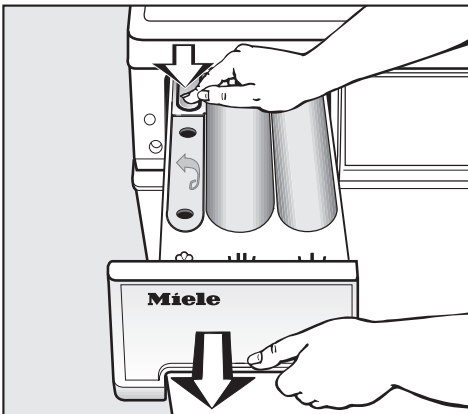

- Sæbeskuffen trækkes helt ud til "stoppet". Låseknappen trykkes ned, og skuffen tages ud.

- Sæbeskuffen rengøres med varmt vand.

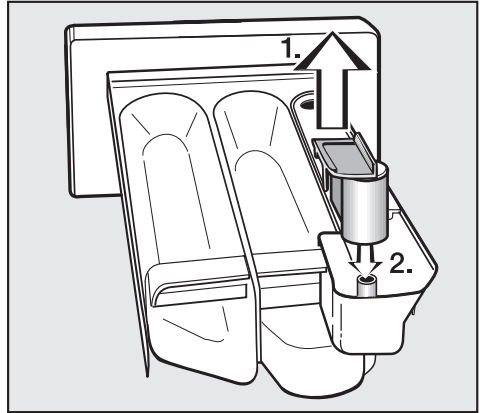

- Hæverten rengøres.

1. Hæverten trækkes op af kammer ⌘ og rengøres under rindende varmt vand. Røret, hvorpå hæverten anbringes, rengøres ligeledes.
2. Hæverten anbringes igen.

⚠ Vaskemaskinen må aldrig spules med en vandslange.

# Rengøring og vedligeholdelse

## Filtrene i vandtilløbet rengøres

Vaskemaskinen har filtre til beskyttelse af tilløbsventilen.

Disse filtre skal efterses ca. hvert halve år. Hvis der ofte forekommer vandafbrydelse, skal de efterses oftere.

## Filtre i tilløbsslangerne renses

- Vandhanen lukkes.
- Tilløbsslangen skrues af vandhanen.

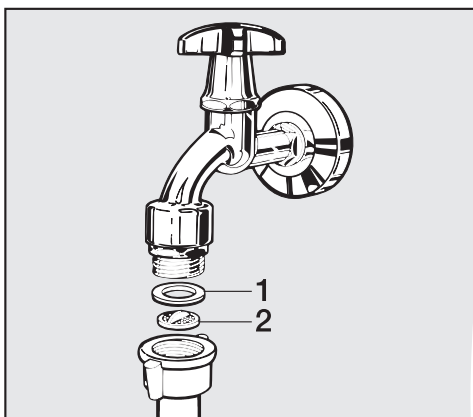

- Gummipakningen **1** trækkes ud.
- Plastfilteret **2** tages ud med en tang.
- Plastfilteret rengøres.
- Delene sættes i i omvendt rækkefølge.

Tilløbsslangens forskruring skrues fast på vandhanen og kontrolleres for utætheder ved at åbne for vandhanen. Hvis der er utætheder, efterspændes forskruringen.

## Filterene i vandtilløbsventilernes tilløbsstuds rengøres

- Den rillede plastmøtrik skrues forsigtigt af tilløbsstudsens med en tang.

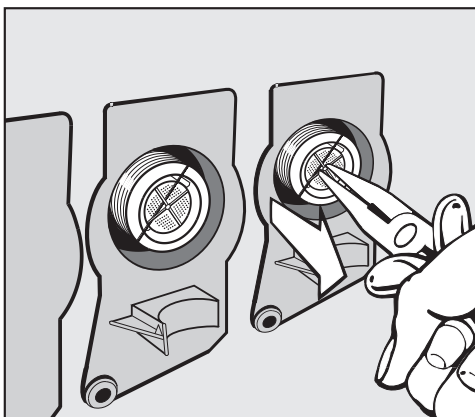

- Filteret tages ud med en tang og rengøres. Delene monteres i omvendt rækkefølge.

Maskinen må **ikke** anvendes uden filtrene.

## Hvad nu, hvis ....



De fleste fejl og funktionsforstyrrelser, der måtte opstå i den daglige drift, vil man selv kunne udbedre uden at bruge tid og penge på et servicebesøg.

Nedenstående oversigt er en hjælp, når man skal finde årsagen til en fejl og udbedre den. Men husk:

 Reparationer på de elektriske dele må kun foretages af autoriserede fagfolk. Reparationer foretaget af ukyndige kan medføre betydelig risiko for brugeren.



<b>Vaskemaskinen vil ikke starte</b>		
<b>Fejl</b>	<b>Mulig årsag</b>	<b>Udbedring</b>
<b>Der kommer ikke lys i displayet.</b>	Der er ingen strømtilførsel.	Kontroller, om <ul style="list-style-type: none"> <li>– vaskemaskinen er tilsluttet elnettet.</li> <li>– sikringen er i orden.</li> </ul>
<b>Centrifugering er valgt, men programmet starter ikke.</b>	Vaskemaskinen er ikke gjort driftsklar.	Se afsnittet Første ibrugtagning.
<b>I displayet vises en fejlmeddelelse.</b>	Så længe der er en fejlmeddelelse i displayet, kan et nyt program ikke startes.	<ul style="list-style-type: none"> <li>– Bemærk henvisningerne i displayet.</li> <li>– Valget bekræftes ved at trykke på funktionsvælgeren.</li> </ul>
<b>Displayet er mørkt, og lyset i tasten <b>Start</b> blinker langsomt.</b>	Displayet er blevet slukket automatisk for at spare energi (standby).	Tryk på en af tasterne til direkte valg. Standby afsluttes.

## Småfejl udbedres

Generelle problemer med vaskemaskinen		
Fejl	Årsag	Udbedring
<b>Vaskemaskinen står uroligt under centrifugeringen.</b>	Benene står ikke fast, og der er ikke spændt kontra.	Vaskemaskinen stilles i vater, og benene spændes.
<b>Der høres usædvanlig pumpestøj.</b>	Dette er ingen fejl! Støj i starten og i slutningen af udpumpningen er normal.	
<b>Der er større rester vaskemiddel tilbage i sæbeskuffen.</b>	Vandtrykket er ikke tilstrækkeligt.	– Rengør vandindløbsfiltrene i tilløbslangerne. – Vælg evt. <i>Vand plus</i> .
	Vaskemiddel i pulverform er tilbøjeligt til at klumpe, hvis det kommer i forbindelse med afkalkningsmiddel.	Rengør sæbeskuffen, og hæld fremover først vaskemiddel og derefter afkalkningsmiddel i.
<b>Skylemidlet skylles ikke helt ind, eller der er for meget vand tilbage i kammer ☼.</b>	Hæverten sidder ikke korrekt, eller den er tilstoppet.	Rengør hæverten - se Sæbeskuffen rengøres i afsnittet Rengøring og vedligeholdelse.
<b>Displayteksten er på et andet sprog.</b>	I menuen Indstillinger  er der valgt et andet sprog i undermenuen Sprog  .	Indstil det ønskede sprog. Undermenu Sprog kan genkendes på fanesymbolet.

Et utilfredsstillende vaskeresultat		
Fejl	Årsag	Udbedring
<b>Tøjet bliver ikke rent med flydende vaskemiddel.</b>	Flydende vaskemiddel indeholder ikke blegemiddel. Derfor fjernes f.eks. frugt-, kaffe- og tepletter ikke.	<ul style="list-style-type: none"> <li>– Brug i stedet vaskemiddel i pulverform med blegemiddel.</li> <li>– Fyld pletfjerner i kammer  og flydende vaskemiddel i en vaskebold.</li> <li>– Kom aldrig flydende vaskemiddel og pletfjerner sammen i sæbeskuffen.</li> </ul>
<b>Efter vask sidder der grå, seje ansamlinger på tøjet.</b>	Der har været doseret for lille mængde vaskemiddel. Tøjet har været kraftigt tilsmudset med fedt (olie, salve).	<ul style="list-style-type: none"> <li>– Til denne form for snavs tilsættes enten mere vaskemiddel, eller der kan anvendes flydende vaskemiddel.</li> <li>– Inden næste vask bør der køres et program ved 60°C med et flydende vaskemiddel uden tøj.</li> </ul>
<b>Efter vask sidder der hvide ansamlinger, der ligner vaskemiddel, på mørkt tøj.</b>	Vaskemidlet indeholder uopløselige bestanddele til afkalkning af vandet (zeolit). Disse rester har sat sig fast på tøjet.	<ul style="list-style-type: none"> <li>– Forsøg af fjerne resterne med en børste, når tøjet er tørt.</li> <li>– Brug i stedet et vaskemiddel uden zeolit. Flydende vaskemiddel indeholder som regel ikke zeolit.</li> </ul>
<b>Tøj med særligt fedtholdigt snavs bliver ikke helt rent.</b>	<ul style="list-style-type: none"> <li>– Vælg et program med forvask. Anvend flydende vaskemiddel i forvasken.</li> <li>– Anvend fortsat almindeligt vaskepulver til klarvasken.</li> </ul> <p>Til meget snavset erhvervsbeklædning anbefales specielle vaskemidler til klarvasken. Informationer herom fås hos forhandleren af vaskemidler.</p>	

## Småfejl udbedres

<b>Døren åbnes ikke ved tryk på </b>	
<b>Mulig årsag</b>	<b>Udbedring</b>
<b>Der er ingen strømtilførsel</b>	Kontroller, om – vaskemaskinen er tilsluttet elnettet. – sikringen er i orden.
<b>Strømsvigt</b>	Døren åbnes som beskrevet i næste afsnit.
<b>Døren var ikke lukket helt i.</b>	Tryk kraftigt på døren i låsesiden, og tryk derefter på  .
<b>Der er stadig vand i tromlen, og maskinen kan ikke pumpe ud.</b>	Kontroller, om afløbssystemet er tilstoppet. Rengør afløbssystemet som beskrevet i efterfølgende afsnit.
For at undgå forbrændinger kan døren ikke åbnes, når vandtemperaturen er over 55°C.	



## Døren åbnes ved tilstoppet afløb og/eller strømsvigt

⚠ Vaskemaskinen afbrydes fra el-nettet.

På indersiden af sæbeskuffen sidder en gul åbner til klappen til afløbssystemet.

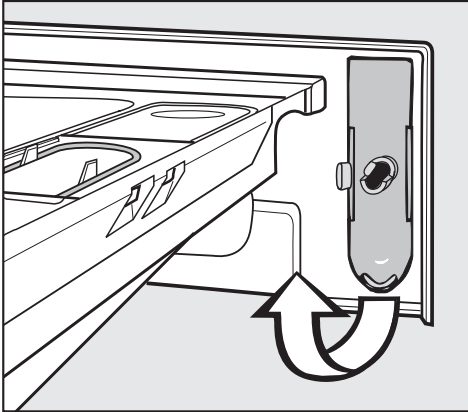

■ Tag åbneren ud.

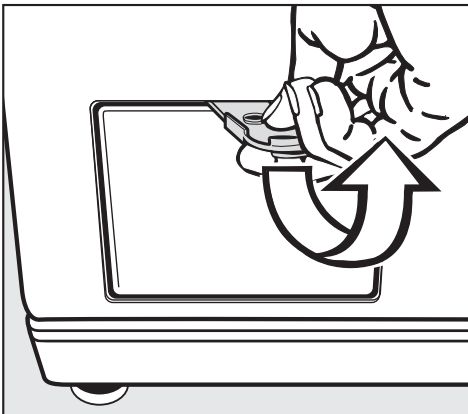

■ Klappen til afløbssystemet åbnes.

## ... på model med afløbsfilter

Hvis afløbet er tilstoppet, kan der være større mængder vand i maskinen (**max. 30 l**).

⚠ Forsigtig: Vandet kan være meget varmt, hvis der kort tid forinden er vasket med høj temperatur.

■ Anbring en beholder under klappen.

Drej ikke afløbsfilteret helt ud.



■ Afløbsfilteret løsnes, indtil vandet løber ud.

Vandudløbet afbrydes:

■ Afløbsfilteret drejes til igen.

## Småfejl udbedres

Når der ikke længere løber vand ud:

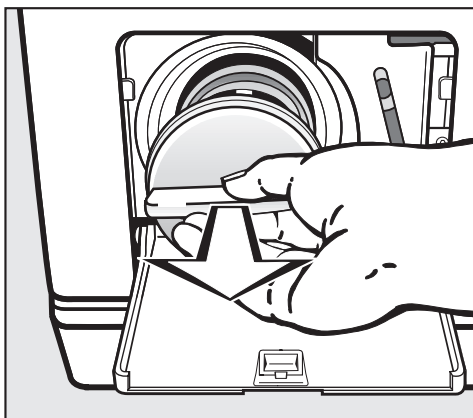

- Afløbsfilteret drejes helt ud.
- Afløbsfilteret rengøres grundigt.

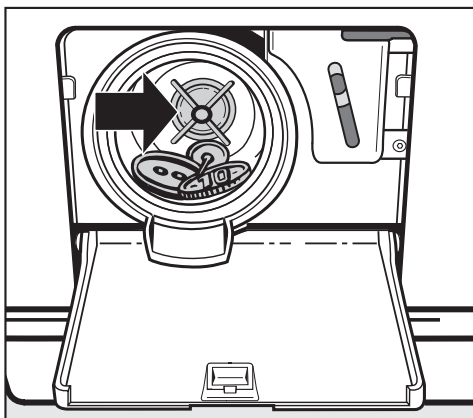

- Kontroller, om vingen på afløbspumpen kan drejes let; eventuelle fremmedlegemer (knapper, mønter osv.) fjernes, og filterrummet rengøres.
- Afløbsfilteret sættes på plads og drejes til.

⚠ Hvis afløbsfilteret ikke sættes i igen og skrues fast, løber der vand ud af maskinen.

### Døren åbnes

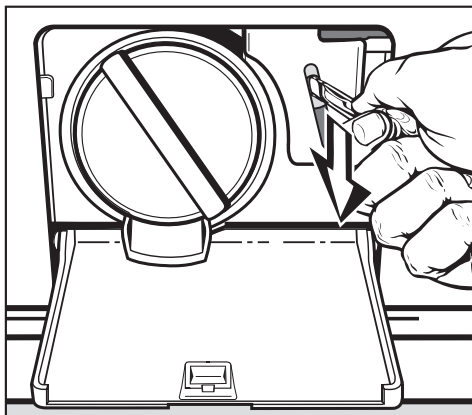

⚠ Tromlen skal stå helt stille, inden tøjet tages ud. Hvis man stikker hånden ind, mens tromlen endnu roterer, er der betydelig risiko for kvæstelser.

- Nødudløseren trækkes nedad f.eks. med skaftet på en ske, og døren åbnes.

## ... på model med afløbsventil

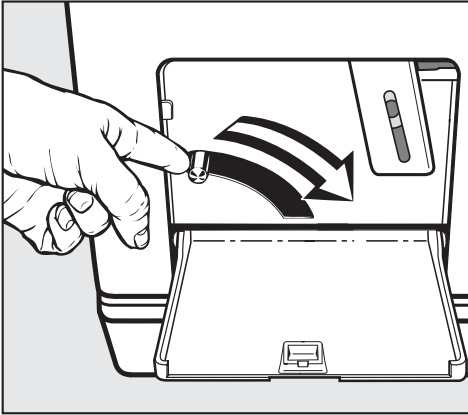

- Tryk palen til nødtømning nedad, og hold den fast, indtil der ikke længere løber vand ud.

## Døren åbnes

 Tromlen skal stå helt stille, inden tøjet tages ud. Hvis man stikker hånden ind, mens tromlen endnu roterer, er der betydelig risiko for kvæstelser.

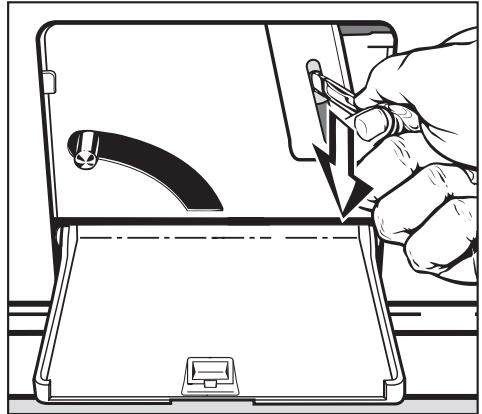

- Nødudløseren trækkes nedad f.eks. med skaftet på en ske, og døren åbnes.

## Småfejl udbedres

### Pære til tromlebelysning udskiftes

Vaskemaskinen fungerer, selv om pæren er defekt.

- Døren åbnes.
- Vaskemaskinen afbrydes fra strømmen se afsnittet Råd om sikkerhed og advarsler.
- Tag åbneren ud fra indersiden af betjeningspanelet på sæbeskuffen.

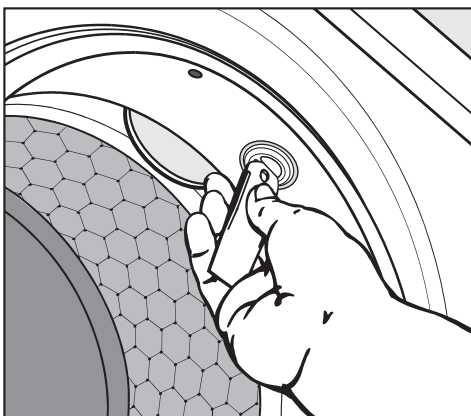

- Åbneren sættes på rillen i tromlebelysningen, og beskyttelseskappen drejes mod uret (en kvart omgang), til der mødes modstand.
- Den løsnede tromlebelysning trækkes ud med fingrene.

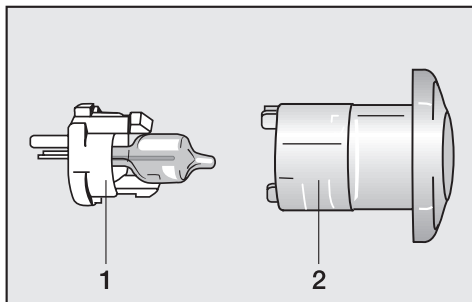

- Kunststofholderen **1** og kappen **2** skilles ved tryk på de to tapper.
- Den defekte pære tages ud af holderen.

Den nye pære skal være af samme type G4 og have en maksimal effekt på 5 watt/12 volt.

Pæren kan købes i faghandlen, hos Miele forhandleren eller på Miele's reservedelslager.

- Den nye pære anbringes i holderen.
- Holder og kappe samles forsigtigt.
- Lyset anbringes igen og fastgøres ved at dreje med uret.

Sørg for, at lyset monteres korrekt, da vaskemaskinen ellers ikke fungerer.

### Optisk interface PC

Det optiske interface **PC** anvendes af Miele Teknisk Service (bl.a. til ajourføring af programmer).

Med Update-funktionen kan fremtidige udviklinger i tekstiler, vaskemidler og vaskemetoder indarbejdes i maskinen. Miele vil informere om denne mulighed i god tid.

### Ekstra tilbehør

Til denne vaskemaskine findes der tilbehør, som kan købes hos forhandleren eller på Miele's reservedelslager.

## Service / reklamationsfrist

---

### Miele's "dag til dag" service

Vores 48 kørende teknikere er faguddannede specialister, som løbende gennemgår uddannelse på Miele's serviceskole. Teknikerne er placeret centralt over hele landet og står klar til at rykke ud til kunderne med kort varsel, dirigeret fra vores hovedkontor i Glostrup.

Servicevognene er udstyret med alt, hvad der normalt skal bruges til en reparation. Teknikerne er derfor oftest i stand til at løse problemerne på stedet. Det er derfor sjældent nødvendigt at vente mere end én dag på, at produktet igen er klar efter et driftsstop.

### Service hot-line

Det er altid muligt at få teknisk bistand ved henvendelse til Miele. Vi har tekniske eksperter klar til at bistå med råd og vejledning.

### Miele's reklamationsfrist

Vi yder 1 års reklamationsfrist på alle fabriksnye Miele produkter, reservedele og reparationer.

Yderligere garanterer vi levering af reservedele i 15 år.

### At forebygge er bedre end at helbrede

Selv om Miele's produkter er driftssikre, kan de også vise symptomer på, at noget er på vej til at fungere mindre effektivt eller gå i stykker. Derfor er vores serviceabonnement langt den billigste forsikring mod ubehagelige overraskelser i form af driftsforstyrrelser eller driftsstop. Når der sættes ind i tide, viser det sig heldigvis ofte, at det kun er en mindre reparation eller udskiftning, der skal til, før alt igen fungerer, som det skal. Det betyder både tidsmæssige og driftsøkonomiske besparelser.

### Tegn et serviceabonnement

Ved tegning af et serviceabonnement hos os i forbindelse med køb af et nyt Miele produkt, eller inden produktet er 3 år gammelt, dækker vi arbejdsløn, kørsel og reservedele. Det er også muligt at få en specialaftale, hvor vores teknikere kommer på forebyggende besøg.

Miele service kan tilkaldes fra mandag til torsdag mellem kl. 8.00 og 16.00, fredag mellem kl. 8.00 og 15.30, på telefon

43 27 13 00

97 12 70 66

### Servicebestilling,

direkte 43 27 13 10

eller telefax 43 27 13 09

Eller på internettet: [www.miele.dk](http://www.miele.dk)

## Front

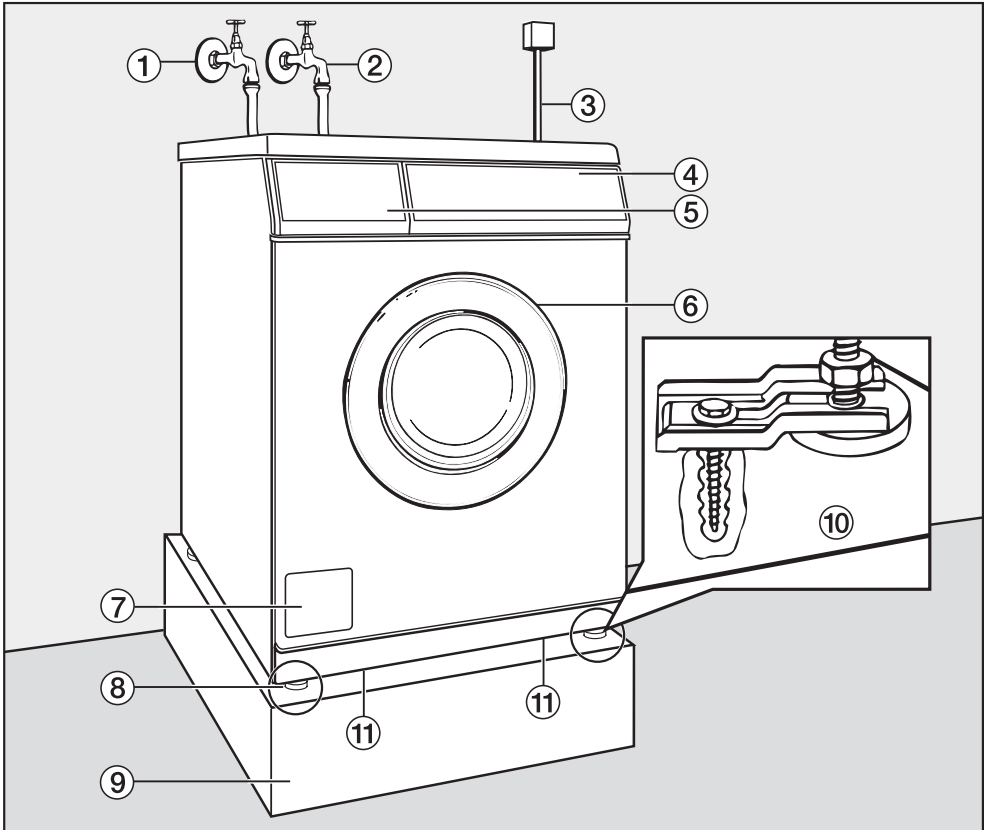

- ① Tilløbsslange koldt
- ② Tilløbsslange varmt
- ③ Eltilslutning
- ④ Betjeningspanel
- ⑤ Sæbeskuffe
- ⑥ Dør
- ⑦ Klap til afløbsfilter og afløbspumpe eller afløbsventil og nødudløser
- ⑧ Justerbare maskinben
- ⑨ Sokkel
- ⑩ Spændlaske (til betonsokkel)
- ⑪ Gribearbninger til transport

# Opstilling og tilslutning

## Bagside

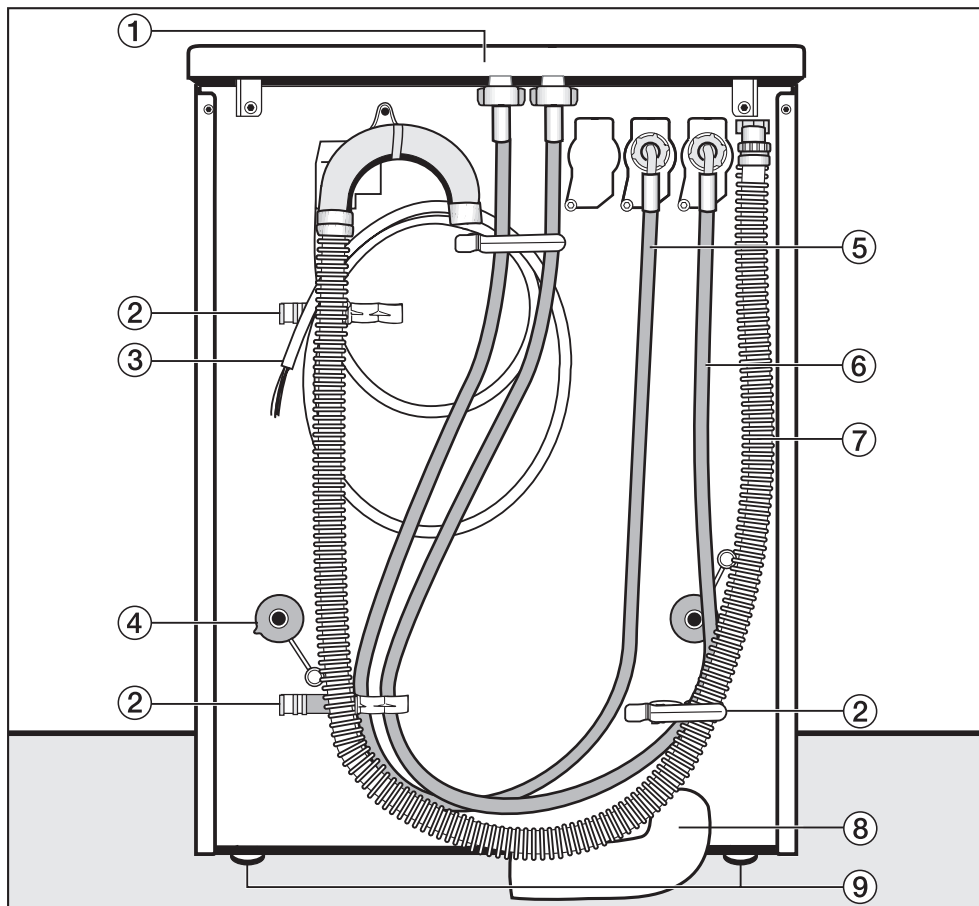

① Topplade med gribeåbninger

② Holder til:

- Tilløbsslange
- Afløbsslange
- Transportstænger

③ Ledning

④ Drejesikring med transportstænger

⑤ Tilløbsslange (koldt vand)

⑥ Tilløbsslange (varmt vand)

⑦ Afløbsslange ved afløbspumpe

⑧ Afløbsslange ved afløbsventil

⑨ Justerbare maskinben



Vaskemaskinen kan ikke underbygges.

## Sokkelopstilling

Opstilling på sokkel kan ske på åben eller lukket stålsokkel\*, samt på betonsokkel.

- Ved opstilling på betonsokkel skal de to forreste maskinben på vaskemaskinen sikres med de medfølgende spændlasker.
- Følg medfølgende monteringsanvisning.

## Vaske-/tørresøjle

Vaskemaskinen kan sammenbygges med en Miele tørretumbler til en vaske-/tørresøjle. Hertil kræves et sammenbygningsbeslag\*.

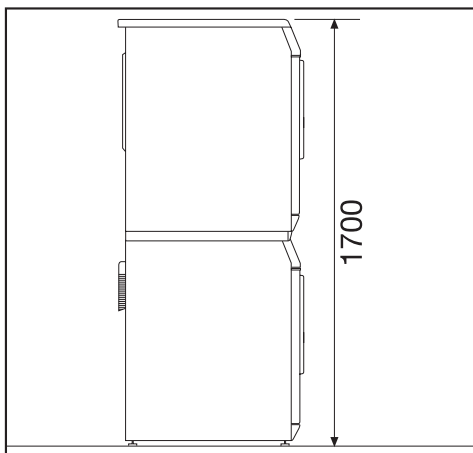

Montering af sammenbygningssettet skal foretages af en Miele tekniker.

## Toppladen genmonteres

Ved genmontering af toppladen er det vigtigt, at den sidder godt fast i de bageste holdere. Kun derved kan sikker transport af maskinen garanteres.

## Betalingsystem

Vaskemaskinen kan forsynes med et betalingssystem\*.

Den nødvendige omprogrammering må kun udføres af Miele Teknisk Service eller af Miele forhandleren.

Betalingsystemet skal tømmes jævnligt for mønter/poletter. Ellers bliver møntsystemet stoppet til!

Der må ikke installeres faciliteter, som automatisk kobler vaskemaskinen fra (f.eks. ure).

Alle med \* mærkede dele kan fås hos Miele forhandleren eller på Mieles reservedelslager.

# Opstilling og tilslutning

## Opstillingssted

⚠ Maskinen må ikke opstilles i umiddelbar nærhed af eller direkte over åbne gulvafløb eller åbne afløbsrender. Indtrængende fugt kan medføre skader på de elektriske komponenter.

Som opstillingssted er et betongulv bedst egnet. Det giver i modsætning til trægulve eller anden "blød" gulvbelægning ingen mærkbare svingninger ved centrifugering.

⚠ Ved opstilling på en sokkel (betonsokkel eller muret sokkel) **skal** maskinen fastmonteres med spændbolte. I modsat fald kan der være risiko for, at maskinen falder ned fra soklen, når den centrifugerer.

- Maskinen opstilles stabilt og i vater.
- Opstil ikke maskinen på bløde gulvbelægnings, da den så vil vibrere under centrifugering.

Ved opstilling på gulvbrædder

- skal maskinen stilles på en træplade (min. 70 x 60 x 3 cm). Pladen skal spænde over flest mulige gulvbrædder og må ikke kun fastgøres til gulvbrædderne, men også til gulvstrøerne.

Opstil om muligt maskinen i et hjørne. Der er stabiliteten størst på enhver form for gulvbelægning.

## Vaskemaskinen opstilles

Maskinen transporteres fra emballagebunden til opstillingsstedet ved at tage fat i gribeåbningerne på maskinens front og bagvæg.

Bemærk:

- Løft aldrig maskinen i døren.

⚠ Maskinbenene og opstillingsstedet skal være helt tørre; ellers er der risiko for, at maskinen glider under centrifugering.

## Transportsikring fjernes

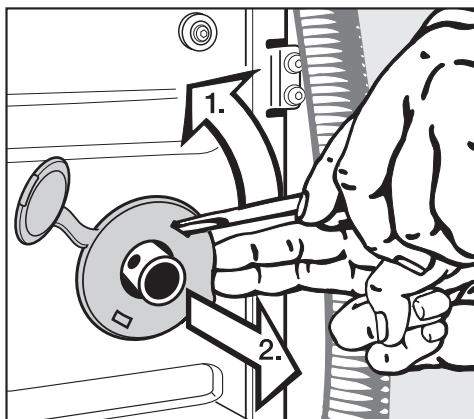

- Venstre og højre drejesikring fjernes.

1. Drejesikring hægtes af med en skruetrækker.
2. Drejesikring tages af.

## Opstilling og tilslutning

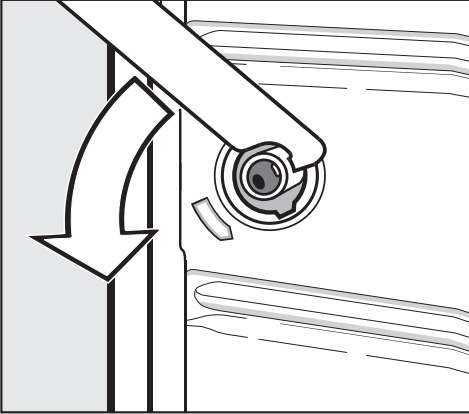

- Venstre transportstang drejes 90° med vedlagte værktøj.

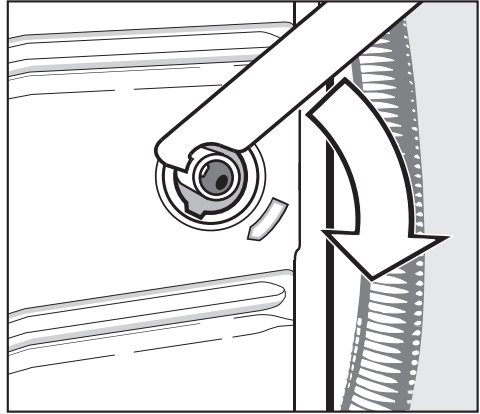

- Højre transportstang drejes 90°.

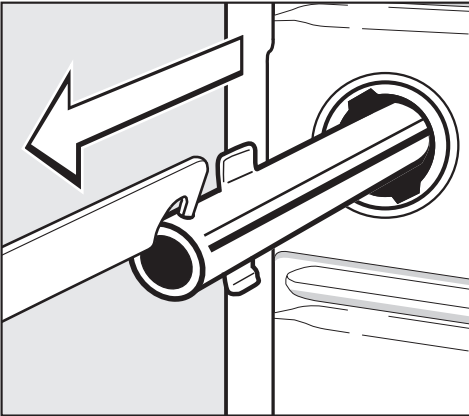

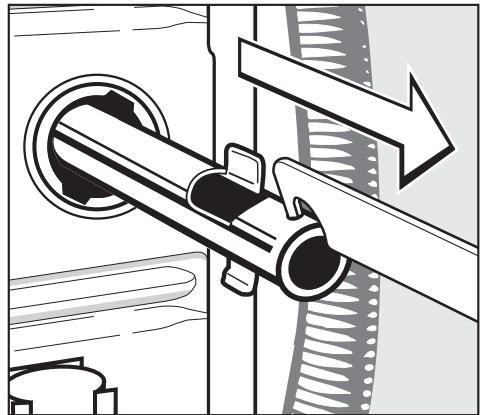

- Transportstangen trækkes ud.

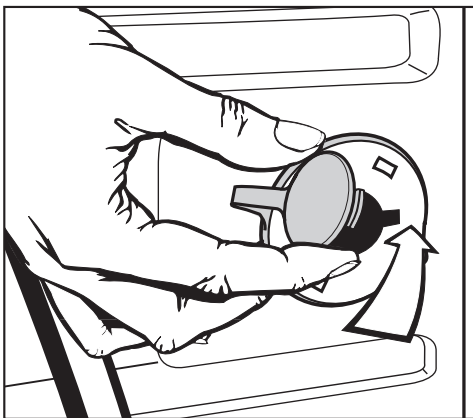

- Transportstangen trækkes ud.

## Opstilling og tilslutning



 Maskinen må ikke transporteres uden transportsikring. Gem transportsikringen. Den skal sættes på igen, hvis maskinen på et senere tidspunkt skal transporteres (f.eks. ved flytning).

### Transportsikring monteres

Transportsikringen monteres i omvendt rækkefølge.

- Hullerne lukkes med drejesikringerne, og propperne sættes på.

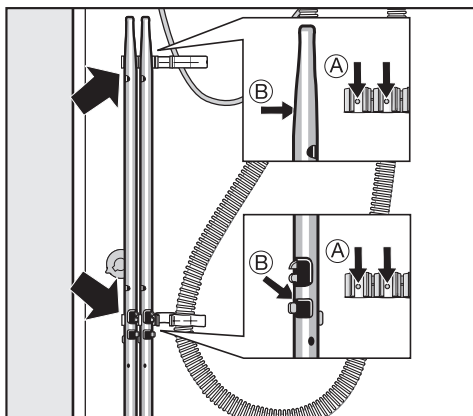

- Fastgør transportstængerne på bagvæggen af vaskemaskinen. Sørg for, at borerne **(B)** sættes på tapperne **(A)**.

## Justering

Vaskemaskinen skal stå i vater for at sikre en upåklagelig funktion.

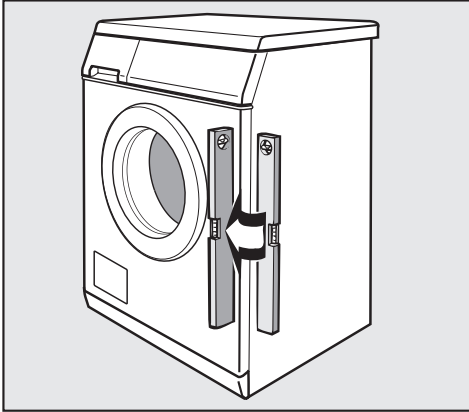

Ukorrekt opstilling øger vand- og strømforbruget, og vaskemaskinen kan "vandre".

## Ben(ene) skrues ud og spændes

Vaskemaskinen justeres med de fire ben. Ved levering er alle ben skruet helt ind.

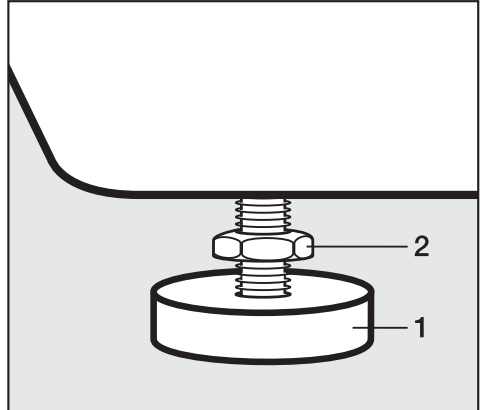

- Møtrik **2** løsnes ved at dreje den i urets retning med vedlagte gaffelnøgle. Møtrik **2** skrues ud sammen med ben **1**.
- Kontroller med et vaterpas, om maskinen står i vater.
- Ben **1** holdes fast med en papegøjetang. Møtrik **2** spændes igen mod kabinettet med gaffelnøglen.

 Alle fire kontramøtrikker skal være spændt fast mod kabinettet. Efterspænd også de ben, der ikke er blevet justeret. Ellers er der risiko for, at maskinen kan "vandre".

# Opstilling og tilslutning

---

## Vandtilslutning

### Koldt vandtilslutning

Vaskemaskinen opfylder gældende DIN-norm og kan derfor tilsluttes uden kontraventil.

Flydetrykket skal være min. 100 kPa og må ikke overstige 1.000 kPa. Hvis det er højere end 1.000 kPa, skal der monteres en trykreduktionsventil.

Tilslutningen skal foretages til en vandhane med 3/4" forskruining. Hvis der ikke er en sådan, må vaskemaskinen kun tilsluttes vandledningsnettet af en autoriseret installatør.

 Samlingen står under konstant tryk. Kontrollér derfor, om den er tæt ved langsomt at åbne for hanen. Ret i givet fald på pakningen og forskruiningen.

Tilløbsslangen (koldt - blå striber) er **ikke** egnet til varmt vandtilslutning.

Filtrene - i tilløbsslangens frie ende og i magnetventilens tilslutningsstuds - må aldrig fjernes.

### Tilbehør / Slangeforlængelse

Som tilbehør kan der fra Miele's reservedelslager leveres 2,5 eller 4,0 m lange slanger.

### Vedligeholdelse

Ved udskiftning anvendes kun Miele originalslange med et sprængningstryk på over 7.000 kPa.

## Varmtvandstilslutning

For at holde elforbruget så lavt som muligt ved varmtvandsdrift, skal maskinen tilsluttes til en varmtvandsringledning. Temperaturen ved spærrehanen må ikke være over 70°C.

Såkaldte "stikledninger" (enkeltledninger til varmtvandsforsyningen) medfører ved ukonstant brug afkøling af det vand, der er i ledningen. Der bruges så mere elektrisk energi til at opvarme vaskewandet.

For varmtvandstilslutning gælder de samme betingelser som ved koldt vandstilslutning.

Tilløbsslangen (varm - rød stribe) tilsluttes varmtvandshanen.

Af funktionelle grunde kan maskinen ikke tilsluttes til kun en varmtvandsledning.

Hvis vaskemaskinen ikke er installeret til varmtvandsdrift, skal indstillingen *Vand klarvask*, *Vand forvask* og *Vand skyl* tilpasses tilsvarende. Tilløbsslangen (varm) skal afmonteres.

- Vælg i *Menuen Indstillinger/Brugerniveau* valgmuligheden *kold*.  
Menuen *Indstillinger/Brugerniveau* skal være aktiveret af Miele Teknisk Service.

Programtiderne kan blive forlænget.

- Skru tilløbsslangen (varm - rød stribe) af.
- Skru medfølgende blændprop på.

## Varmtvandstilslutning

Vaskemaskinen kan tilsluttes en varmtvandsledning, 70°C til max. 85°C. Hertil kræves en speciel tilløbsslange. Endvidere skal maskinen omprogrammeres af Miele Teknisk Service eller af forhandleren.

# Opstilling og tilslutning

---

## Vandafløb

### Afløbsventil

Maskinen tømmes ved hjælp af en motordrevet afløbsventil. Tilslutning til gulv-afløbet på opstillingsstedet (nedløbsbrønd med vandlås) kan ske med en gængs vinkelstuds.

### Afløbspumpe

Vandet i vaskemaskinen pumpes ud via en afløbspumpe med en løftehøjde på 1 m. For ikke at hindre vandafløbet skal slangen anbringes uden knæk. Bøjningen på slangeenden kan drejes i forskellige retninger eller tages helt af.

### Muligheder for vandafløb:

1. Slangen hænges over kanten på en vask:

#### Bemærk:

- Slangen bindes evt. fast, så den ikke glider ned!
  - Hvis vandet tømmes ud i en vask, skal det kunne ledes uhindret bort. I modsat fald kan vandet løbe over, eller en del af det udpumpede vand kan suges tilbage i maskinen.
2. Tilslutning til et plastafløbsrør med gumminippel (vandlås er ikke ubetinget nødvendig).
  3. Tilslutning til en vask med gumminippel.
  4. Lægges til et gulvafløb.

Om nødvendigt kan slangen forlænges indtil 5 m. Delene hertil kan købes på Miele's reservedelslager eller hos Miele forhandleren.

Til afløbshøjde over 1 m (indtil max. 1,8 m) kan der fra Miele's reservedelslager eller Miele forhandleren leveres en anden afløbspumpe og tilhørende ombygningsdele.



## Eltilslutning

Vaskemaskinen leveres med et tilslutningskabel uden stik og skal tilsluttes til 2N AC 400V 50 Hz. Den må kun tilsluttes af en autoriseret elinstallatør.

Tilslutning foretages på følgende måde:

Elinstallation skal være foretaget i henhold til Stærkstrømsbekendtgørelsen!

For at øge sikkerheden anbefales et HFI/HPFI-relæ med en brydestrøm på 30 mA.

Sikring: 10 A

Tilslutning: 4 x 1,5 mm<sup>2</sup>.

Hvis maskinen tilsluttes til en fast forbindelse, skal der på installationssiden være en separationsanordning til hver pol. Som separationsanordning gælder afbrydere med en kontaktåbning på mere end 3 mm. Hertil hører f.eks. LS-kontakter, sikringer og relæer.

Nyinstallation af tilslutningen, ændringer i anlægget eller kontrol af jordledningen inklusiv konstatering af den rigtige sikring må kun foretages af autoriserede fagfolk, da disse er bekendt med de forskellige regler og de særlige krav fra elforsyningsgesellschaften.

**Skal ekstrabeskyttes jfr. Stærkstrømsbekendtgørelsen.**

 Hvis maskinen skal omstilles til en anden spændingsart, skal omstillingsanvisningen på diagrammet inden i maskinen følges. Omstillingen må kun foretages af autoriserede fagfolk eller af Miele Teknisk Service. Endvidere skal indstillingen *Varmeeffekt* tilpasses.

 Der må ikke installeres anordninger, som automatisk kobler vaskemaskinen fra (f.eks. ure).

## Tekniske data

---

Højde	85,0 cm
Bredde	59,5 cm
Dybde	72,0 cm
Dybde med åben dør	112 cm
Vægt	109 kg
Max. gulvbelastning	2778 Newton (ca. 278 kg)
Kapacitet	6,5 kg tørt tøj
Tilslutningsspænding	se typeskiltet
Tilslutningsværdi	se typeskiltet
Sikring	se typeskiltet
Lydniveau ved centrifugering (støjemission)	< 70 dB (A)
Vandtryk min.	100 kPa (1 bar)
Vandtryk max.	1.000 kPa (10 bar)
Tilløbsslange	1,60 m
Tilslutningskabel	1,60 m
Maksimal udpumpningshøjde (afløbspumpe)	1,00 m
Lysmiddel til tromlebelysning	Type G4 (5 Watt/12 V)
Godkendelser	CE

## Menuen Indstillinger til ændring af standardindstillinger

Via Indstillinger kan maskinens elektronik tilpasses til de individuelle behov. Indstillingerne kan når som helst ændres.

# Menuen Indstillinger

---

## Menuen Indstillinger åbnes

1	Kulørtvask	60°C	Programvalg...
2	Strygelet	40°C	Indstillinger 
3	Finvask	40°C	
4	Uld 	30°C	15:00

- I startmenuen vælges *Indstillinger* , og valget bekræftes med funktionsvælgeren.

## Indstillinger vælges

Indstillinger	tilbage 
	Sprog 
	Vand plus
	Ludfortynding 

- Vælg den indstilling, der skal ændres, og bekræft denne.

Hvis der ikke foretages noget valg i undermenuerne inden for ca. 20 sek., "springer" menubilledet tilbage til menuen Indstillinger.

## Menuen Indstillinger afsluttes

- Vælg *tilbage*, og bekræft. Displayet skifter til startmenuen.

## Sprog

Displayet kan indstilles til forskellige sprog.

Via undermenuen Sprog  kan man vælge, hvilket sprog displayet skal vise.

- Vælg det ønskede sprog, og bekræft valget.

Fanen efter ordet *Sprog* er en hjælp, hvis displayet er indstillet til et sprog, man ikke forstår.

Den ændrede indstilling af sprog gælder kun for det aktuelle program. Når programmet er slut, springer displayet tilbage til det sprog, der er indstillet fast i menuen Indstillinger/Brugerniveau.

## Vand plus

Via indstillingen Vand Plus kan ekstrafunktionen Vand plus programmeres.

Der er tre indstillingsmuligheder:

### Vand plus

Øget vandstand (mere vand) i klarvask og skyl i programmerne (standardindstilling).

### Ekstra skyl

I programmerne Kulørtvask, Strygelet og Kogevask udføres et ekstra skyl.

### Vand plus + Ekstra skyl

Øget vandstand (mere vand) i klarvask og skyl og et ekstra skyl i programmerne Kulørtvask, Strygelet og Kogevask.

## Temperatursænkning (Iudfortynding)

I slutningen af klarvasken løber der ekstra vand ind i tromlen, som afkøler vaskevandet.

Temperatursænkningen sker, når der vælges en vasketemperatur over 70°C.

Temperatursænkningen bør tilkobles:

- når afløbsslangen hænges over kanten på en vask, for at undgå risiko for forbrænding.
- på opstillingssteder, hvor afløbsrørene ikke svarer til DIN 1986.

Ved levering er Temperatursænkning (Iudfortynding) aktiveret.

# Menuen Indstillinger

---

## Klokkeslæt

Man kan vælge, om klokkeslættet skal vises i 24-timers eller 12-timers rytme, eller om uret ikke skal vises. Derefter indstilles det aktuelle klokkeslæt.

Hvis man vælger uret fra, kan timeren kun vises som 24 timers startforvalg.

## Timerytme indstilles

- Vælg den ønskede timerytme, og bekræft valget.

Displayet skifter til indstilling af klokkeslæt.

## Klokkeslæt indstilles

- Indstil den aktuelle time med funktionsvælgeren, og bekræft denne. Nu kan minutterne indkodes. Når disse er bekræftet, er klokkeslættet gemt.

## Kontrast

Kontrasten i displayet kan indstilles på ti forskellige trin.

Ved levering er den indstillet på trin 4.

Kontrasten ændres straks efter valg af et trin.

- Bekræft med funktionsvælgeren.

## Lysstyrke

Lysstyrken i displayet kan indstilles på ti forskellige trin.

Ved levering er den indstillet på trin 5.

Lysstyrken ændres straks efter valg af et trin.

- Bekræft med funktionsvælgeren.

## Standby

Efter 10 minutter bliver displayet mørkt, og *Start* blinker langsomt; herefter spares der strøm.

Der er to valgmuligheder:

### tilkoblet

Standby tilkobles:

- hvis der ikke vælges et program, når maskinen er tændt.
- efter programstart.
- efter programslut.

ikke i aktuelt prg. (standardindstilling)

Standby tilkobles:

- hvis der ikke vælges et program, når maskinen er tændt.

Ved tryk på funktionsvælgeren eller en af tasterne til direkte valg tænder displayet igen.

## Memory

Hvis der vælges en ekstrafunktion til et grundprogram, eller den foreslåede temperatur eller centrifugeringshastighed ændres, gemmer maskinen disse indstillinger ved programstart.

Næste gang vaskeprogrammet vælges via menuen *Programvalg*, vises de gemte komponenter.

Memory-funktionen er ikke aktiveret ved valg af favoritprogrammer via tasterne til direkte valg.

Ved levering er memory-funktionen frakoblet.

## Temperaturenhed

Der kan vælges mellem at få vist temperaturen i °C/Celsius og i °F/Fahrenheit.

Standardindstilling ved levering er °C.

# Menu Indstillinger / Brugerniveau

---

Menuen *Indstillinger/Brugerniveau* skal aktiveres af Miele Teknisk Service.

Menuen *Indstillinger/Brugerniveau* (undtagen *Sprog*) er låst med en kode for at hindre uønsket brug.

## Indstillinger vælges



- Vælg *Brugerniveau* og bekræft.



- Vælg *Adgang via kode*, og bekræft.

## Indtast kode

Indtast koden **000** (standardindstilling). Hvis der indtastes forkert kode tre gange, spærres der i en time!



- Funktionsvælgeren drejes, indtil det første tal vises. Bekræft dette. Herefter kan næste ciffer indkodes.



## Menu Indstillinger / Brugerniveau

---

Gentag processen, indtil alle tre cifre er indkodet.

### Bekræft kode



000  
Bekræft kode

OK tilbage ↩

- Bekræft den indtastede kode.

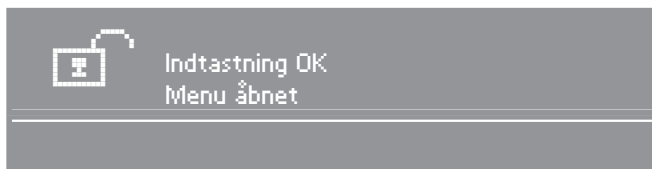

Indtastning OK  
Menu åbnet

Man befinder sig nu på brugerniveau. De tidligere beskrevne og alle følgende indstillinger kan ændres.

Hvis indstillingerne skal beskyttes mod uønsket adgang, skal koden ændres.

# Menu Indstillinger / Brugerniveau

---

## Sprog

Displayet kan indstilles til forskellige sprog.

Via undermenuen *Sprog*  kan man vælge det fast indstillede sprog.

- Vælg det ønskede sprog, og bekræft valget.

## Sprog sorteres

Man kan indstille den rækkefølge, sprogene ønskes vist i på displayet, hvis muligheden *international* er valgt i indstillingen *Sprog*

## Brugerniveau

Koden til adgang til brugerniveau kan ændres.

- Indtast den gamle kode.
- Indtast en ny kode.

Når den nye kode er bekræftet, kommer man ind i starten af menuen *Indstillinger*.

## Sprog

Man kan vælge, om der inden sprogmenuen og efter afslutning af et vaskesprogram skal vises en ekstra velkomstmenu, som opfordrer til valg af sprog.

Der er to valgmuligheder:

- international: Velkomstmenu vises, der skal først vælges et sprog.
- national: intet ekstra velkomstbillede (standardindstilling).

## Intensiv vand plus

Man kan vælge, om tilvalgsfunktionerne *Intensiv* og *Vand plus* skal vises i menuen *Tilvalg*.

Disse valgmuligheder er koblet fra (fravalgt) i standardversionen.

## Gem

Man kan vælge, om muligheden *Gem* skal vises i grundmenuen. Funktionen *Gem* er nødvendig til f.eks. at ændre de favoritprogrammer, der er gemt på tasterne til direkte valg.

Ved levering er denne valgmulighed koblet fra.

## Mængdeautomatik

Vaskemaskinen er udstyret med mængdeautomatik. Vandstand og programløbetider tilpasses efter påfyldningsmængden. Er mængdeautomatikken koblet fra, kører programmet som fuld maskine.

Ved levering er denne valgmulighed koblet til.

## Vand forvask

Der kan vælges vandtype til forvasken (bortset fra programmet *Gardiner*). Varmtvandstilløb tillades kun ved en vasketemperatur på over 30°C.

Ved levering er vandtypen indstillet på *Varmt*.

## Vand klarvask

Der kan vælges vandtype til klarvasken (ikke i programmerne *Uld*, *Silke* og *Gardiner*). Varmtvandstilløb tillades kun ved en vasketemperatur på over 30°C.

Ved levering er vandtypen indstillet på *Varmt*.

Hvis vaskemaskinen ikke er tilsluttet varmt vand, forlænges programtiderne og afviger fra den viste resttid.

Vælges *Alternativt vand* skal maskinen være udstyret hertil.

## Vand skylning

Der kan vælges vandtype til skylning i programmerne *Kogevask*, *Kulørtvask*, *Strygelet*, *Duge*, *Køkkenvasketøj*, *Frotté* og *Sluice*. Varmtvandstilløb tillades kun ved en vasketemperatur på over 50°C.

Ved levering er vandtypen indstillet på *Varmt*.

Vælges *Alternativt vand* skal maskinen være udstyret hertil.

## Menu Indstillinger / Brugerniveau

---

### Niveau Koge-/kulørt

I programmerne *Kogevask* og *Kulørtvask* kan vandstanden øges i klarvasken.

Ved levering er valgmuligheden Blokparameter valgt (vandstanden styres i overensstemmelse med de ved levering programmerede programdata).

### Niveau Strygelet

I programmet *Strygelet* kan vandstanden øges i klarvasken.

Ved levering er valgmuligheden Blokparameter valgt (vandstanden styres i overensstemmelse med de ved levering programmerede programdata).

### Temperatur forvask Koge-/kulørt

I programmerne *Kogevask* og *Kulørtvask* kan der vælges temperatur til forvasken.

Ved levering er valgmuligheden Blokparameter valgt (temperaturen styres i overensstemmelse med de ved levering programmerede programdata).

### Vasketid forvalg

Vasketiden for forvasken kan forlænges

Ved levering er valgmuligheden Blokparameter valgt (vasketiden styres i overensstemmelse med de ved levering programmerede programdata).

### Vasketid Koge-/kulørtvask

I programmerne *Kogevask* og *Kulørtvask* kan vasketiden øges i klarvasken.

Ved levering er valgmuligheden Blokparameter valgt (vasketiden styres i overensstemmelse med de ved levering programmerede programdata).

### Vasketid Strygelet

I programmet *Strygelet* kan vasketiden for klarvasken forlænges.

Ved levering er valgmuligheden Blokparameter valgt (vasketiden styres i overensstemmelse med de ved levering programmerede programdata).

## Antal programmer

Programvalget kan udvides med yderligere programmer.

0 ekstra programmer (standardversion).

4 ekstra programmer (*Duge, Hovedpudder, Gardiner* og *Køkkenvasketøj*).

2 ekstra programmer (*Outdoor* og *Impregnering*).

6 ekstra programmer (alle ovenfor nævnte programmer).

## Hygiejne

Hvis der har været anvendt et program med temperatur under 55°C, vises efterfølgende en opfordring i displayet til at starte programmet *Hygiejne*.

Ved levering er denne valgmulighed koblet fra.

## Sluice

Hvis denne mulighed vælges, tilbydes desuden programmerne *Sluice-term* og *Sluice-norm*.

Ved levering er denne valgmulighed koblet fra.

## Desinfektion

Vaskemaskinen kan suppleres med specielle desinfektionsprogrammer.

0 ekstra programmer (standardversion).

4 ekstra programmer (termisk desinfektion) 15 min/85°C, kemotermisk desinfektion 10 min/70°C, kemotermisk desinfektion 20 min/60°C og kemotermisk desinfektion 30 min/40°C).

## Forvask Koge-/kulørtvask

I programmerne *Kogevask* og *Kulørtvask* kan der vælges, om forvask skal være tilkoblet permanent eller skal vælges via menuen *Tilvalg*.

Ved levering er valgmuligheden *Menuer* aktiv.

## 2. Forvask Køkk.vasketøj

I programmet *Køkkenvasketøj* kan der tilkobles en yderligere forvask.

Tilsæt vaskemiddel til den ekstra forvask direkte i tromlen.

Ved levering er denne valgmulighed koblet fra.

# Menu Indstillinger / Brugerniveau

---

## Styret strømforbrug

I programmerne *Kogevask*, *Kulørtvask* og *Strygelet* sikres et optimalt strømforbrug, hvis denne valgmulighed er koblet til.

Ved levering er denne valgmulighed koblet til.

## Antal skyl Kogevask-/kulørtvask

I programmerne *Kogevask* og *Kulørtvask* kan antal af skyl ændres.

- 2 skyl (indstilling ved levering)
- 3 skyl
- 4 skyl
- 5 skyl

## Antal skyl Strygelet

I programmet *Strygelet* kan antallet af skyl ændres.

- 2 skyl (indstilling ved levering)
- 3 skyl
- 4 skyl

## Forskyl Kogevask-/kulørtvask

I programmerne *Kogevask* og *Kulørtvask* kan der aktiveres et forskyl af vasketøjet.

Ved levering er denne valgmulighed koblet fra.

## Forskyl Strygelet

I programmet *Strygelet* kan et forskyl af tøjet aktiveres.

Ved levering er denne valgmulighed koblet fra.

## Gratis centrifugering

Hvis der er tilsluttet et betalingssystem, kan programmet *Centrifugering* frigives (gratis).

Ved levering er denne valgmulighed koblet fra.

## Uden vaskemiddel

Hvis der er et eksternt doseringssystem, aktiveres dette ikke ved valget *uden vaskemiddel*. Man kan vælge, om tilvalget *uden vaskemiddel* skal vises i menuen *Tilvalg*.

Ved levering er denne valgmulighed koblet fra.

## Ekstern dosering

Vaskemaskinen er udlagt til tilslutning af eksterne doseringssystemer. Til aktivering af et eksternt doseringssystem skal denne indstilling være indstillet tilsvarende.

Ved levering er denne valgmulighed koblet fra.

## Menuen Indstillinger afsluttes

- Vælg *tilbage*, og bekræft. Displayet skifter til startmenuen.



Miele A/S  
Erhvervsvej 2  
Postboks 1371  
DK-2600 Glostrup  
Tlf. 43 27 11 00  
Jyll. tlf. 97 12 70 66  
Hovedtelex 43 27 11 09  
Reservedelsafd. telefax 43 27 13 69  
Teknisk service telefax 43 27 13 09  
Internet: [www.miele.dk](http://www.miele.dk)  
E-mail: [info@miele.dk](mailto:info@miele.dk)